



SPLIT TIPO ORO KONDICIONIERIAI

NAUDOJIMO INSTRUKCIJA



Šioje naudojimo instrukcijoje yra svarbi informacija ir rekomendacijos, kurių prašome laikytis norint, kad oro kondicionieriaus veikimo efektyvumas būtų geriausias.

Dėkojame, kad renkatės NØRDIS!

UV-C lempos naudojimo instrukcijos

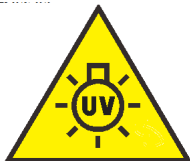

ĮSPĖJIMAS: UV spinduliai yra pavojingi akims ir odai. Nenaudokite UV-C spinduliuojančio prietaiso išorėje.

ĮSPĖJIMAS: Prieš atlikdami techninę apžiūrą, atjunkite prietaisą nuo maitinimo šaltinio.

- Šiame prietaise yra **UV-C lempa**;
- Prieš atidarydami prietaisą, perskaitykite priežiūros instrukciją;
- Nurodoma, kad prieš valymą ar kitą priežiūrą prietaisas turi būti atjungtas nuo maitinimo tinklo;
- Netinkamas prietaiso naudojimas arba korpuso pažeidimas gali sukelti pavojingą UV-C spinduliuotę. UV-C spinduliuotė, net ir mažomis dozėmis, gali pakenkti akims ir odai;
- Negalima eksploatuoti akivaizdžiai pažeistų prietaisų;
- Nenaudokite UV lempos kitais nei nurodyti instrukcijoje tikslais.
- Prieš atidarydami skydą, kuriame yra ultravioletinės spinduliuotės pavojaus simbolis, atliekant vartotojo techninę priežiūrą, rekomenduojama atjungti maitinimą;
- Do not operate **UV-C lamps** outside of the appliance;
- Skydelis su ultravioletinės spinduliuotės pavojaus simboliu, kurio UV spindulių spinduliuotės spinduliuavimas gali būti didesnis nei $1,7 \mu\text{W}/\text{cm}^2$, yra su blokavimo jungikliu, kad jūsų saugumui būtų nutrauktas UV-C lempų maitinimas.

TURINYS

SAUGOS PRIEMONĖS	1
DALIŲ PAVADINIMAI	4
NUOTOLINIO VALDYMO PULTAS	6
NAUDOJIMO INSTRUKCIJA	13
PRIEŽIŪROS INSTRUKCIJA (R32)	14
ĮRENGIMO ATSARGUMO PRIEMONĖS	19
VIDINIO ĮRENGINIO MONTAVIMAS	22
LAUKO ĮRENGINIO MONTAVIMAS	27
TESTAS	30
PRIEŽIŪRA	31
PROBLEMŲ SPRENDIMAS	33

* Dėl produkto tobulinimo dizainas ir specifikacijos gali būti keičiami be išankstinio įspėjimo. Dėl išsamesnės informacijos kreipkitės į pardavėją arba gamintoją.

* Mygtukų ir indikatorių forma ir padėtis gali skirtis priklausomai nuo modelio, tačiau jų funkcija yra ta pati.

SAUGOS PRIEMONĖS

SAUGOS TAISYKLĖS IR REKOMENDACIJOS MONTAVUI

1. **P**rieš montuodami ir naudodami prietaisą, perskaitykite šį vadovą.
2. **M**ontuojant vidaus ir lauko įrenginius vaikams turi būti uždrausta patekti į darbo zoną. Gali įvykti nenumatytų nelaimingų atsitikimų.
3. Įsitinkinkite, kad išorinio bloko pagrindas yra tvirtai pritvirtintas.
4. **P**atikrinkite, ar oras negali patekti į šaltnešio sistemą, ir ar nėra šaltnešio nuotėkio.
5. Įdiegę oro kondicionierių, atlikite bandymo ciklą ir įrašykite darbo duomenis.
6. **A**psaugokite vidinį bloką tinkamos galios saugikliu arba kitu apsaugos nuo perkrovos įtaisu.
7. Įsitinkinkite, kad tinklo įtampa atitinka nurodytą ant duomenų lentelės. Laikykite jungiklį ar maitinimo kištuką švarius. Tinkamai ir tvirtai įkiškite maitinimo kištuką į lizdą, taip išvengdami elektros smūgio ar gaisro pavojaus dėl nepakankamo kontakto.
8. **P**atikrinkite, ar lizdas tinka kištukui, priešingu atveju pakeiskite lizdą.
9. **P**rietaise turi būti įrengtos atjungimo nuo maitinimo tinklo priemonės, turinčios kontaktų atskyrimą visuose poliuose, užtikrinančias visišką atjungimą esant III įtampos kategorijos sąlygoms.
10. **O**ro kondicionierių turi montuoti profesionalūs ir kvalifikuoti asmenys.
11. **N**emontuokite prietaiso mažesniu kaip 50 cm atstumu nuo degių medžiagų (alkoholis ir pan.) arba iš aukšto slėgio talpų
12. **J**ei prietaisas naudojamas patalpose, kuriose nėra vėdinimo galimybės, reikia imtis atsargumo priemonių, kad bet koks šaltnešio nuotėkis neliktų aplinkoje ir nesukeltų gaisro pavojaus.
13. **P**akavimo medžiagos yra perdirbamos ir turi būti išmestos į atskiras šiukšlių dėžes. Pasibaigus eksploatacijos laikui, oro kondicionierių nuneškite į specialų atliekų surinkimo centrą.
14. **O**ro kondicionierių naudokite tik taip, kaip nurodyta šioje brošiūroje. Šios instrukcijos nėra skirtos visoms galimoms sąlygoms ir situacijoms. Todėl, kaip ir naudojant bet kurį elektrinį buitinį prietaisą, jį montuojant, eksploatuojant ir prižiūrint visada rekomenduojama laikytis sveiko proto ir atsargumo.
15. **P**rietaisas turi būti sumontuotas laikantis galiojančių nacionalinių taisyklių.
16. **P**rieš prisijungiant gnybtus, visos maitinimo grandinės turi būti atjungtos nuo maitinimo šaltinio.
17. **P**rietaisas turi būti sumontuotas laikantis nacionalinių elektros instaliacijos taisyklių.
18. Šiuo prietaisu gali naudotis vaikai nuo 8 metų ir vyresni bei asmenys, turintys ribotų fizinių, jutiminių ar protinių galimybių arba neturintys patirties ir žinių, jei jie yra prižiūrimi ar instruktuoti, kaip saugiai naudotis prietaisu ir supranta susijusius pavojus. Vaikai neturi žaisti su prietaisu. Vaikai negali atlikti valymo ir techninės priežiūros be priežiūros.

SAUGOS PRIEMONĖS

SAUGOS TAISYKLĖS IR REKOMENDACIJOS MONTAVUI

19. **N**ebandykite kondicionieriaus montuoti patys, visada kreipkitės į specializuotą techninį personalą.
20. **V**alymą ir priežiūrą turi atlikti specializuotas techninis personalas. Bet koku atveju prieš valydami ar atlikdami techninę priežiūrą atjunkite prietaisą nuo elektros tinklo.
21. **I**šitikinkite, kad tinklo įtampa atitinka tą, kuri nurodyta ant duomenų lentelės. Laikykite jungiklį ar maitinimo kištuką švarius. Tinkamai ir tvirtai įkiškite maitinimo kištuką į lizdą, taip išvengdami elektros smūgio ar gaisro pavojaus dėl nepakankamo kontakto.
22. **N**etraukite kištuko, kad išjungtumėte prietaisą, kai jis veikia, nes tai gali sukelti kibirkštį ir sukelti gaisrą.
23. **Š**is prietaisas skirtas buitinei oro kondicionavimo sistemai ir jo negalima naudoti jokiais kitais tikslais, pavyzdžiui, drabužiams džiovinti, maistui vėsinti ir pan.
24. **P**rietaisą visada naudokite su sumontuotu oro filtru. Naudojant kondicionierių be oro filtro, ant vidinių prietaiso dalių gali kauptis dulkės ar atliekos, o vėliau gali atsirasti gedimų.
25. **N**audotojas yra atsakingas už tai, kad prietaisą sumontuotų kvalifikuotas technikas, kuris pagal galiojančius teisės aktus turi patikrinti, ar jis yra įžemintas.
26. **N**uotolinio valdymo pulto baterijas reikia perdirbti arba tinkamai išmesti. Panaudotų baterijų šalinimas --- Išmeskite baterijas kaip surūšiuotas komunalines atliekas prieinamoje surinkimo vietoje.
27. **N**iekada ilgai nelikite tiesiogiai veikiami šalto oro srauto. Tiesioginis ir ilgas buvimas šaltame ore gali būti pavojingas jūsų sveikatai. Ypač atsakingai reikia būti patalpose, kuriose yra vaikų, senų ar sergančių žmonių.
28. **J**ei prietaisas skleidžia dūmus ar jaučiamas deginimo kvapas, nedelsdami nutraukite maitinimą ir kreipkitės į techninės priežiūros centrą.
29. **I**lgalaikis prietaiso naudojimas tokiomis sąlygomis gali sukelti gaisrą ar elektros smūgį.
30. **L**eiskite remontą atlikti tik įgaliojamam gamintojo aptarnavimo centrui. Netinkamas remontas gali sukelti elektros smūgio pavojų ir pan.
31. **A**tjunkite automatinį įjungimą, jei numatote, kad prietaiso nenaudosite ilgą laiką. Oro srauto kryptis turi būti tinkamai sureguliuota.
32. **Š**ildymo režimu sklendės turi būti nukreiptos žemyn, o aušinimo - aukštyn.
33. **I**šitikinkite, kad prietaisas yra atjungtas nuo maitinimo šaltinio, kai jis ilgą laiką neveiks ir prieš pradėdami valyti.
34. **P**asirinkus tinkamą temperatūrą, galite išvengti prietaiso gedimų.

SAUGOS PRIEMONĖS

SAUGOS TAISYKLĖS IR DRAUDIMAI

1. **N**elenkite, netempkite ir nesuspauskite maitinimo laido, nes galite jį sugadinti. Elektros smūgiai ar gaisras greičiausiai kyla dėl pažeisto maitinimo laido. Tik specializuotas techninis personalas gali pakeisti pažeistą maitinimo laidą.
2. **N**enaudokite priedų ar papildomų modulių.
3. **N**elieskite prietaiso, kai basos kojos ar kūno dalys yra šlapios ar drėgnos.
4. **N**euždenkite vidaus ar lauko įrenginio oro įleidimo ar išleidimo angos. Dėl šių angų užsikimšimo sumažėja kondicionieriaus veikimo efektyvumas ir galimi gedimai ar pažeidimai.
5. **J**okiu būdu nekeiskite prietaiso charakteristikų.
6. **N**emontuokite prietaiso aplinkoje, kurios ore gali būti dujų ar sieros likučių, bei šalia šilumos šaltinių.
7. **Š**is prietaisas nėra skirtas vaikams bei asmenims, kurių fizinės, jutiminės ar protinės galimybės yra ribotos arba kuriems trūksta patirties ir žinių, nebent juos prižiūrėtų ar nurodytų naudoti prietaisą asmuo, atsakingas už jų saugumą.
8. **N**elipkite ant prietaiso ir nedėkite ant jo jokių sunkių ar karštų daiktų.
9. **K**ai oro kondicionierius veikia, nepalikite ilgai atidarytų langų ar durų.
10. **N**enukreipkite oro srauto į augalus ar gyvūnus.
11. **I**lgas tiesioginis kondicionieriaus šalto oro srautas gali turėti neigiamą poveikį augalams ir gyvūnams.
12. **U**žtikrinkite, kad kondicionierius neturėtų sąlyčio su vandeniu. Elektros izoliacija gali būti pažeista ir taip sukelti elektros smūgį.
13. **N**elipkite ant išorinio įrenginio ir nedėkite ant jo jokių daiktų.
14. **N**iekada į prietaisą nekiškite lazdos ar panašaus daikto. Tai gali sukelti gedimus.
15. **V**aikai šalia prietaiso turi būti prižiūrimi, kad jie nežaistų su juo.
16. **J**ei maitinimo laidas yra pažeistas, jį turi pakeisti gamintojas, jo techninės priežiūros atstovas arba panašios kvalifikacijos asmenys, kad būtų išvengta pavojaus.

DALIŲ PAVADINIMAS

Vidinis blokas

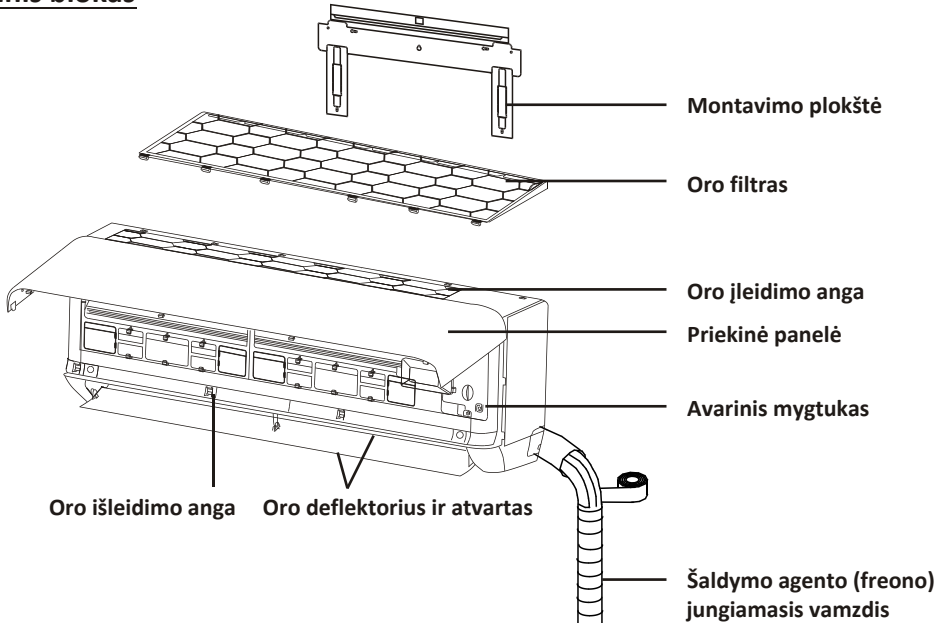

Išorinis blokas

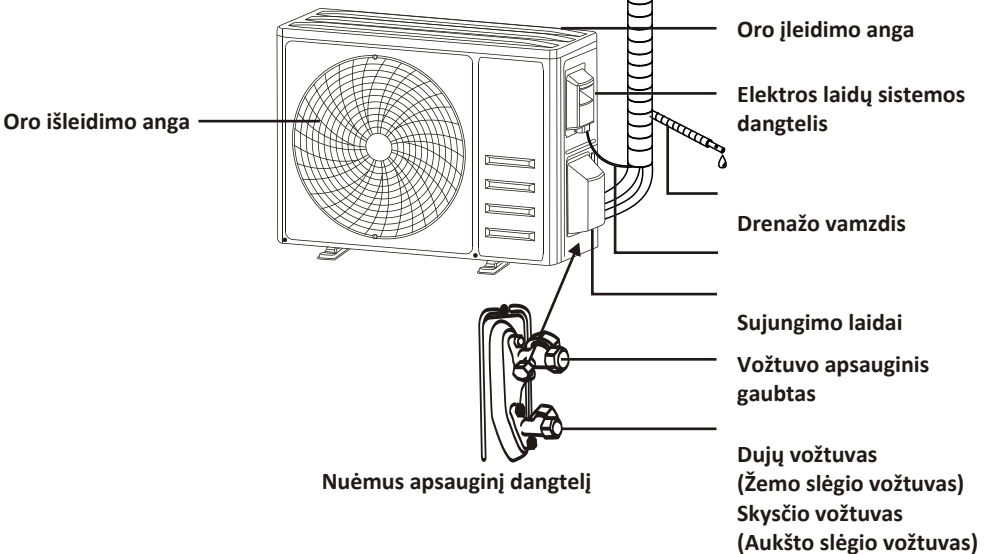

Pastaba: Šis paveikslėlis gali skirtis nuo tikrojo objekto. Laikykite pastarąjį kaip standartą.

DALIŲ PAVADINIMAS

Vidinis ekranas

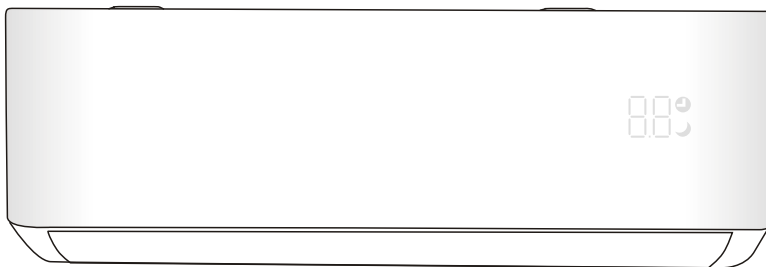

Nr.	LED	Funkcija
1		Laikmačio, temperatūros ir klaidų kodų indikatorius.
2		Šviečia veikiant laikmačiui.
3		Miegojimo režimas (SLEEP mode).



Jungiklių ir indikatorių forma ir padėtis gali skirtis priklausomai nuo modelio, tačiau jų funkcija yra ta pati.

NUOTOLINIO VALDYMO PULTAS

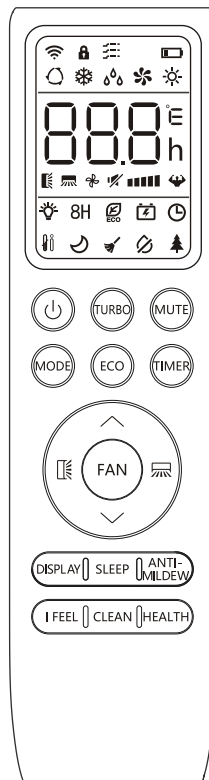

Nuotolinio valdymo pultas (DISPLAY)

Nr.	Simbolis	Reikšmė
1		Baterijos indikatorius
2		Automatinis režimas
3		Vėsinimo režimas
4		Sausinimo režimas
5		Tik ventiliatoriaus režimas
6		Šildymo režimas
7		ECO režimas
8		Laikmatis
9		Temperatūros indikatorius
10		Ventiliatoriaus greitis: Automatinis/ žemas/vidutinis/aukštas
11		Nutildymo funkcija
12		TURBO funkcija
13		Automatinis pasukimas aukštyn-žemyn
14		Automatinis pasukimas kairėn-dešinėn
15		Miego funkcija (SLEEP)
16		Sveikatos funkcija
17		I FEEL funkcija
18		8°C šildymo funkcija
19		Signalas indikatorius
20		Švelnus vėsaus oro srautas
21		Apsauga nuo vaikų
22		Ekranas ĮJUNGTAS/IŠJUNGTAS
23		GEN funkcija
24		Savaiminio valymo funkcija
25		Anti-pelėsinė funkcija



⚠ Nuotolinio valdymo pulto ekranas ir kai kurios funkcijos gali skirtis priklausomai nuo modelio.

NUOTOLINIO VALDYMO PULTAS

Nr.	Mygtukas	Funkcija
1		Norėdami įjungti/išjungti oro kondicionierių.
2	^	Sumažinti temperatūrą arba laikmačio nustatymo valandas.
3	v	Padidinti temperatūrą arba laikmačio nustatymo valandas.
4	MODE	Pasirinkti darbo režimą (AUTO, COOL, DRY, FAN, HEAT).
5	ECO	Įjungti/išjungti ECO funkciją.
		Paspauskite ir palaikykite, kad įjungtumėte/išjungtumėte 8 C šildymo funkciją.
6	TURBO	Įjungti/išjungti TURBO funkciją.
7	FAN	Pasirinkti automatinį/tylų/žemą/žemą-vid./vidutinį/vid.-aukštą/didelį/turbo ventiliatoriaus greitį.
8	TIMER	Nustatyti laikmačio įjungimo/išjungimo laiką.
9	SLEEP	Įjungti/išjungti funkciją SLEEP.
10	DISPLAY	Įjungti/išjungti LED ekraną.
11		Sustabdyti/pradėti horizontalų žaliuzės judėjimą arba nustatyti norimą oro srauto aukštyn/žemyn kryptį.
12		Sustabdyti/pradėti horizontalų žaliuzės judėjimą arba nustatyti pageidaujamą kairiojo/dešiniojo srauto kryptį.
13	I FEEL	Funkcijos I FEEL įjungimas/išjungimas.
14	MUTE	Funkcijos MUTE įjungimas/išjungimas.
		Paspauskite ir palaikykite, kad įjungtumėte/išjungtumėte GEN funkciją (priklausomai nuo modelių).
15	MODE + TIMER	Įjungti/išjungti CHILD-LOCK funkciją.
16	CLEAN	Įjungti/išjungti SELF-CLEAN funkciją (priklausomai nuo modelio).
17	FAN + MUTE	Įjungti/išjungti GENTLE WIND funkciją (priklausomai nuo modelio).
18	HEALTH	Įjungti/išjungti HEALTH funkciją (priklausomai nuo modelio).
19	ANTI-MILDEW	Įjungti/išjungti ANTI-MILDEW funkciją.

⚠ Nuotolinio valdymo pulto ekranas ir kai kurios funkcijos gali skirtis priklausomai nuo modelio.

⚠ Mygtukų ir indikatorių forma ir padėtis gali skirtis priklausomai nuo modelio, tačiau jų funkcija yra ta pati.

⚠ Prietaisas pypsėjimu patvirtina teisingą kiekvieno mygtuko priėmimą.

NUOTOLINIO VALDYMO PULTAS

Baterijų keitimas

Nuimkite baterijos dangtelį nuo galinio nuotolinio valdymo pulto, paspausdami ir stumdami jį rodyklės kryptimi.

Įdėkite baterijas pradedami nuo neigiamo poliaus (-) prispausdami jį prie dalies su spyruokle. Vėl uždėkite akumuliatoriaus dangtelį, stumdami jį į vietą.

⚠ Naudokite 2 LRO3 AAA (1.5V) tipo baterijas.

Nenaudokite įkraunamų baterijų.

Pakeiskite senas baterijas naujomis to paties tipo baterijomis, kai ekranas nebeįskaitomas.

Neišmeskite baterijų kaip nerūšiuotų komunalinių atliekų.

Tokias atliekas būtina surinkti atskirai specialiam apdorojimui.

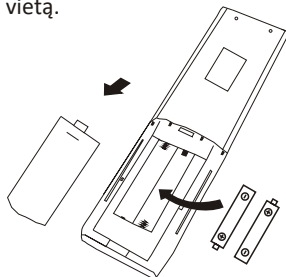

⚠ Kiekvieną kartą įdėdami naujas baterijas į nuotolinio valdymo pultą, nustatykite tik aušinimo arba šildymo siurblio valdymo režimą. Įdėję baterijas, įjunkite nuotolinio valdymo pultą ir atlikite toliau nurodytus veiksmus.

1. Ilgai palaikykite **MODE** mygtuką, kol ikona (❄) pradės mirksėti, kad nustatytumėte aušinimo režimą.

2. Ilgai palaikykite **MODE** mygtuką, kol ikona (☀) pradės mirksėti, kad nustatytumėte šildymo režimą.

Pastaba: Jei nuotolinio valdymo pultu nustatysite vėsinimo režimą, įrenginyje su šilumos siurbliu nebus galima įjungti šildymo funkcijos. Nustatymui iš naujo, išimkite baterijas ir vėl jas įdėkite.

⚠ Galite nustatyti temperatūros rodyką tarp °C ir °F skalių.

1. Paspauskite ir palaikykite **TURBO** mygtuką ilgiau nei 5 sekundes, kad patektumėte į pakeitimo režimą;
2. Paspauskite ir palaikykite **TURBO** mygtuką, kol rodmuo keičiasi tarp °C ir °F;
3. Tuomet atleiskite mygtuką ir palaukite 5 sekundes, funkcija bus pasirinkta.

Pastabos:

1. Nukreipkite nuotolinio valdymo pultą link oro kondicionieriaus.
2. Patikrinkite, ar tarp nuotolinio valdymo pulto ir vidinio bloko signalo imtuvo nėra jokių objektų.
3. Niekada nepalikite nuotolinio valdymo pultelio ant tiesioginių saulės spindulių.
4. Nuotolinio valdymo pultą laikykite bent 1 m atstumu nuo televizoriaus ar kitų elektros prietaisų.



NUOTOLINIO VALDYMO PULTAS

VĒSINIMO REŽIMAS

COOL ❄️

Aušinimo funkcija leidžia oro kondicionieriui atvėsinti patalpą ir tuo pačiu sumažinti oro drėgmę.

Norėdami įjungti vėsinimo funkciją (COOL), paspauskite **[MODE]** mygtuką, kol simbolis ❄️ pasirodys ekrane.

Mygtukais  ar  nustatykite žemesnę temperatūrą nei kambaryje.

VENTILIATORIAUS REŽIMAS (ne FAN mygtukas)

FAN 🌸

Ventiliatoriaus režimas, tik oro vėdinimas. Norint nustatyti FAN režimą, paspauskite **[MODE]** kol  ikona pasirodys ekrane.

SAUSINIMO REŽIMAS

DRY 💧

Ši funkcija sumažina oro drėgmę, kad mikroklimatas taptų komfortabilesnis. Norint nustatyti

DRY režimą, paspauskite **[MODE]** kol  ikona pasirodys ekrane. Įjungta automatinė išankstinio nustatymo funkcija.

AUTO REŽIMAS

AUTO 🔄

Automatinis režimas. Kad nustatytumėte AUTO režimą, paspauskite **[MODE]** kol  ikona pasirodys ekrane.



AUTO režimo metu veikimo režimas bus automatiškai nustatytas pagal kambario temperatūrą.

ŠILDYMO REŽIMAS

HEAT ☀️

Šildymo funkcija leidžia oro kondicionieriui šildyti patalpas.

Norėdami įjungti šildymo funkciją (HEAT), paspauskite **[MODE]** mygtuką, kol simbolis ☀️ pasirodys ekrane.

Mygtukais  ar  nustatykite aukštesnę temperatūrą nei kambaryje.

⚠️ ŠILDYMO režimu prietaisas gali automatiškai suaktyvinti atitirpinimo ciklą, kuris yra būtinas norint atitirpinti kondensatorių, kad būtų atkurta jo šilumos mainų funkcija. Paprastai ši procedūra trunka 2-10 minučių. Atšildymo metu vidaus įrenginio ventiliatorius sustoja. Po atitirpinimo jis automatiškai grįžta į šildymo režimą.

⚠️ (Skirta šiaurės šalių rinkai)

Jei reikia, šildymo režimu per 10 sekundžių 10 kartų paspausti ECO mygtuką, kad pradėtumėte priverstinį atitirpinimą. Jis daug greičiau atitirpdys lauko ledą.

FAN SPEED funkcija (FAN mygtukas)

FAN 🌸

Pakeiskite darbinį ventiliatoriaus greitį.

Spauskite **[FAN]** mygtuką, kad nustatytumėte ventiliatoriaus greitį, jis gali būti nustatytas automatinio/tyliu/žemu/žemu-vid./vidutiniu/vid.-dideliu/dideliu/TURBO greičiu.

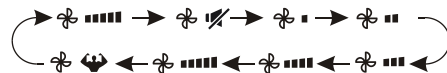

Užrakto nuo vaikų funkcija

1. Ilgai palaikykite **[MODE]** ir **[TIMER]** mygtukus kartu kad aktyvuotumėte šią funkciją, ir pakartokite tai, kad išjungtumėte šią funkciją.
2. Šios funkcijos metu neveiks nė vienas mygtukas.

NUOTOLINIO VALDYMO PULTAS

Laikmačio funkcija ----- Laikmatis įjungtas



Funkcija skirta norint automatiškai įjungti prietaisą.

Kai įrenginys yra įjungtas, galite įjungti laikmatį. Norėdami nustatyti automatinio įjungimo laiką, atlikite toliau nurodytus veiksmus.:

1. Spauskite **TIMER** mygtuką, kad nustatytumėte laikmačio funkciją. ir pradės mirksėti ekrane.
2. Paspauskite \wedge arba \vee mygtuką, kad nustatytumėte pageidaujamą laikmačio įjungimo laiką. Kiekvieną kartą paspaudus mygtuką, laikas padidėja/sumažėja pusvalandžiu nuo 0 iki 10 valandų ir vienetu - nuo 10 iki 24 valandų.
3. Paspauskite **TIMER** mygtuką, kad patvirtintumėte.
4. Nustatę laikmačio įjungimą, nustatykite reikiamą režimą (Cool/ Heat/ Auto/ Fan/ Dry), paspausdami **MODE** mygtuką. Ir nustatykite reikiamą ventiliatoriaus greitį, paspausdami **FAN** mygtuką. Spauskite \wedge ar \vee , kad nustatytumėte reikiamą veikimo temperatūrą.

Atšaukite tai paspausdami **TIMER** mygtuką.

Laikmačio funkcija ----- Laikmatis išjungtas



Automatinis įrenginio išjungimas.

Kai įrenginys įjungtas, galite išjungti laikmatį. Norėdami nustatyti automatinio išjungimo laiką, atlikite toliau nurodytus veiksmus.

1. Patikrinkite, ar prietaisas ĮJUNGTA.
2. Paspauskite **TIMER** mygtuką, kad nustatytumėte įrenginio išjungimą.
3. Paspauskite \wedge ar \vee kad nustatytumėte reikiamą laikmatį. Paspauskite **TIMER** mygtuką antrą kartą, kad patvirtintumėte.

Atšaukite tai paspaudus **TIMER** mygtuką.

Pastaba: Visas programavimas turi būti atliktas per 5 sekundes, kitaip nustatymas bus atšauktas.

SWING funkcija



1. Paspauskite SWING mygtuką žaliuzės suaktyvinimui.
 - 1.1 Paspauskite norėdami suaktyvinti horizontalius atvartus, kad jie judėtų iš viršaus į apačią. atsiras ekrane.
 - 1.2 Paspauskite SWING mygtuką vertikalių žaliuzių suaktyvinimui, oro srauto valdymui iš kairės į dešinę, mygtukas atsiras ekrane.
 - 1.3 Padarykite tai dar kartą, kad sustabdytumėte SWING funkciją.

2. Palaikykite ar apie 3 sekundes kad pasirinktumėte daugiau oro srauto krypties kampų.

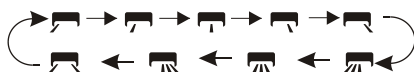

⚠ Niekada nejudinkite sklendžių rankiniu būdu, nes subtilus mechanizmas gali būti rimtai pažeistas!

⚠ Niekada neikiškite pirštų ar daiktų į oro įleidimo ar išleidimo angas. Toks atsitiktinis kontaktas su įtampą turinčiomis dalimis gali sukelti nenumatytą žalą ar sužalojimą.

TURBO funkcija



Norėdami įjungti turbo funkciją, paspauskite **TURBO** mygtuką, ir atsiras ekrane. Paspauskite dar kartą, kad atšauktumėte šią funkciją. Vėsinimo/ šildymo režimu, kai pasirinksite TURBO funkciją, prietaisas persijungs į greito aušinimo arba greito šildymo režimą ir pasieks didžiausią ventiliatoriaus greitį, kad išpūstų 16 tiprų oro srautą.

NUOTOLINIO VALDYMO PULTAS

MUTE funkcija

MUTE 

1. Paspauskite **MUTE** kad suaktyvintumėte šią funkciją ikona  pasirodys ekrane. Paspauskite mygtuką antrą kartą, funkcijai išjungti.
2. Kai veikia MUTE funkcija, nuotolinio valdymo pultas parodys automatinį ventiliatoriaus greitį, o vidaus įrenginys veiks mažiausiu ventiliatoriaus greičiu, kad būtų kuo tylėsnis.
3. Paspaudus FAN/ TURBO mygtuką, MUTE funkcija bus atšaukta. MUTE funkcijos negalima įjungti sausinimo režimu.

SLEEP funkcija

SLEEP 

Iš anksto nustatyta automatinė darbo programa.

Paspauskite **SLEEP** mygtuką, kad suaktyvintumėte SLEEP funkciją,  simbolis pasirodys ekrane. Paspauskite mygtuką dar kartą, kad funkciją atšauktumėte.

Po 10 valandų veikimo miego režimu oro kondicionierius persijungs į ankstesnį nustatymo režimą.

I FEEL funkcija (Pasirinktinai)

I FEEL 

Paspauskite **I FEEL** mygtuką, kad suaktyvintumėte funkciją,  ikona pasirodys ekrane. Paspauskite mygtuką dar kartą, kad funkciją atšauktumėte.

Ši funkcija leidžia nuotolinio valdymo pultui išmatuoti esamoje vietoje esančią temperatūrą ir nusiųsti šį signalą oro kondicionieriui, kad optimizuotų jus supančią temperatūrą ir užtikrintų komfortą.

Po 2 valandų funkcija automatiškai išsijungs.

ECO funkcija

ECO 

Šiuo režimu prietaisas automatiškai nustato funkcijas ir veikia taupant energiją.

Paspauskite **ECO** mygtuką,  ikona pasirodys ekrane ir prietaisas veiks ECO režimu. Paspauskite mygtuką dar kartą, kad funkciją atšauktumėte.

Pastaba: ECO funkcija yra galima tiek VĖSINIMO, tiek ŠILDYMO režime.

DISPLAY funkcija (Vidinis ekranas)

DISPLAY

Įjunkite/išjunkite LED ekraną skydelyje.

Paspauskite **DISPLAY** mygtuką, kad išjungtumėte LED ekraną skydelyje. Paspauskite dar kartą, kad jį įjungtumėte.

GEN funkcija (Pasirinktinai)





1. Iš pradžių įjunkite vidinį įrenginį ir palaikykite **MUTE** mygtuką 3 sekundes, kad jį aktyvuotumėte, ir pakartokite tai, kad išjungtumėte šią funkciją.
2. Įjungę šią funkciją, trumpai paspauskite **MUTE** mygtuką pasirinkite bendrąjį tipą L3 - L2 - L1 - OF.
3. Pasirinkite OF ir palaukite 2 sekundes, kol iš funkcijos išėsite.

NUOTOLINIO VALDYMO PULTAS

SELF-CLEAN funkcija (Pasirinktinai)

Neprivaloma tik kai kuriems šildymo siurblio keitiklio prietaisams.

Norėdami įjungti šią funkciją, išjunkite vidinį įrenginį tuomet paspauskite **[CLEAN]** mygtuką tada išgirsite pyptelėjimą, **[AC]** ikona pasirodys vidiniame LED ekrane,  ikona pasirodys nuotolinio pulto ekrane.

1. Ši funkcija padeda iš patalpų garintuvo pašalinti nešvarumus, bakterijas ir pan.
2. Ši funkcija veiks maždaug 30 minučių ir grįš į išankstinio nustatymo režimą. Norėdami atšaukti šią funkciją, proceso metu galite paspausti  mygtuką.

Kai programa baigsis ar ją atšauskite, išgirsite 2 pyptelėjimus.

 Normalu, jei atliekant šią funkciją girdėsite šiek tiek triukšmo, plastikinės medžiagos plečiasi kaistant ir susitraukia vėstant.

 Siūlome naudoti šią funkciją žemiau nurodytomis aplinkos sąlygomis, kad būtų išvengta tam tikrų gedimų.

Vidaus įrenginys	Temp < 86°F (30°C)
Lauko įrenginys	41°F (5°C) < Temp < 86°F (30°C)

 Šią funkciją rekomenduojama naudoti kas 3 mėnesius.

8°C šildymo funkcija (Pasirinktinai)

1. Palaikykite **[ECO]** mygtuką apie 3 sekundes, kad aktyvuotumėte šią funkciją **[8°C]** / **[46°F]** pasirodys nuotolinio valdymo pulto ekrane. Padarykite tai dar kartą, kad funkciją išjungtumėte.
2. Ši funkcija automatiškai įjungs šildymo režimą, kai kambario temperatūra yra žemesnė nei 8°C (46°F), ir grįš į budėjimo režimą, jei temperatūra pasieks 9°C (48°F).
3. Jei kambario temperatūra yra aukštesnė nei 18°C (64°F), prietaisas automatiškai atšaus šią funkciją.

Švelnaus vėsaus oro srauto funkcija

1. Įjunkite vidinį įrenginį ir pasirinkite VĖSINIMO režimą, tada palaikykite **[FAN]** ir **[MUTE]** mygtukus kartu 3 sekundes, kad suaktyvintumėte šią funkciją,  ikona pasirodys ekrane. Padarykite tai dar kartą, kad funkciją išjungtumėte.
2. Ši funkcija automatiškai uždarys vertikalias žaliuzes ir suteiks patogų švelnaus vėjo pojūtį.

Sveikatos funkcija (Pasirinktinai)

1. Iš pradžių įjunkite vidinį įrenginį, paspauskite **[HEALTH]** kad aktyvuotumėte šią funkciją,  ikona pasirodys ekrane. Padarykite tai dar kartą, kad funkciją išjungtumėte.
2. Įjungus SVEIKATOS funkciją, bus įjungtas jonizatorius/plazminis/dvipolis jonizatorius/UVC lempos (priklausomai nuo modelio).

ANTI-MILDEW funkcija (Pasirinktinai)

1. Režimu VĖSINIMAS/ SAUSINIMAS paspauskite ANTI-MILDEW mygtuką, kad įjungtumėte šią funkciją,  ikona pasirodys nuotolinio valdymo pulto ekrane.
2. Įjungus oro kondicionierių iš režimo VĖSINIMAS/ SAUSINIMAS, vidinis blokas ir toliau veiks maždaug 15 minučių, kad išdžiūtų;
3. Paspauskite mygtuką dar kartą ir pasirinkite kitus režimus, kad atšauktumėte šią funkciją.

NAUDOJIMO INSTRUKCIJA

- ❗ Naudojant oro kondicionierių esant žemesnei nei instrukcijoje nurodyta temperatūra, oro kondicionieriaus apsaugos įtaisas gali įsijungti ir oro kondicionierius gali neveikti. Todėl naudokite oro kondicionierių tokiomis temperatūros sąlygomis.

Stacionarus oro kondicionierius:

Režimas / Temperatura	Šildymas	Vėsinimas	Sausinimas
Kambario temperatūra	0°C~27°C	17°C~32°C	
Lauko temperatūra	-7°C~24°C	T1 klimatas: 15°C~43°C	
		T3 klimatas: 15°C~52°C	

Inverterinis oro kondicionierius:

Režimas / Temperatura	Šildymas	Vėsinimas	Sausinimas
Kambario temperatūra	0°C~30°C	17°C~32°C	
Lauko temperatūra	-20°C ~30°C (Šildymas žemoje t.: -25°C~30°C)	T1 klimatas: 15°C ~53°C (Aušinimas žemoje temp.: -15°C ~53°C)	
		T3 klimatas: 15°C ~55°C	

Prijunkite maitinimo šaltinį, perkraukite oro kondicionierių po to kai jį įjungsite arba perjunkite jį į kitą režimą veikimo metu. Oro kondicionieriaus apsaugos įtaisas įsijungs. Kompresorius vėl pradės veikti po 3 minučių.

- ❗ **Šildymo veikimo charakteristikos (taikoma įrangai su šilumos siurbliu)**

Pakaitinimas:

Kai įjungtas šildymo režimas, įrenginio pašildymas užtruks 2–5 minutes, po to oro kondicionierius pradės šildyti pučiant šiltą orą.

Atitirpinimas:

Šildymo metu, kai išorinis blokas apšąla, oro kondicionierius įjungs automatinio atitirpinimo funkciją, kad pagerintų šildymo efektą. Atitirpinimo metu vidaus ir lauko ventiliatoriai nustoja veikti. Baigęs atitirpinimą oro kondicionierius automatiškai atnaujins šildymą.

- ❗ **Avarinis mygtukas:**

Jei nuotolinio valdymo pultas sugedo, atidarykite skydelį ir suraskite avarinį mygtuką elektroninėje valdymo dėžutėje. (Avarinį mygtuką visada spauskite su izoliuota medžiaga.)

Dabartinis statusas	Veikimas	Atsakas	Įjungiamas režimas
Budėjimo režimas	Vieną kartą paspauskite avarinį mygtuką	Vieną kartą trumpai pypteli.	Vėsinimo režimas
Budėjimo režimas (Tik šilumos siurbliui)	Paspauskite avarinį mygtuką du kartus per 3 sekundes	Du kartus trumpai pypteli.	Šildymo režimas
Veikimo metu	Vieną kartą paspauskite avarinį mygtuką	Kurį laiką nuolat pypsi.	Išjungtas režimas

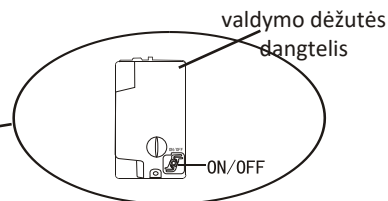
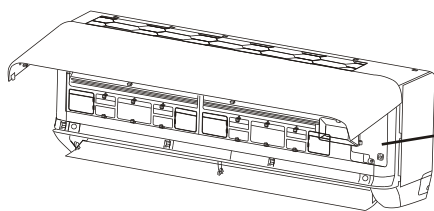

(atidarykite vidinio bloko skydelį)

PRIEŽIŪROS INSTRUKCIJA (R32)

1. Patikrinkite šiame vadove pateiktą informaciją, kad sužinotumėte, kiek vietos reikia tinkamam prietaiso įrengimui, įskaitant mažiausius leidžiamus atstumus iki gretimų konstrukcijų.
2. Prietaisas turi būti sumontuotas, valdomas ir laikomas patalpoje, kurios plotas didesnis nei 4m^2 .
3. Sumontuotas vamzdynas turi būti kaip įmanoma mažesnis.
4. Vamzdynas turi būti apsaugotas nuo fizinių pažeidimų ir neturi būti įrengtas nevėdinamoje erdvėje, jei erdvė yra mažesnė nei 4m^2 .
5. Prietaisas turi būti sumontuotas laikantis galiojančių nacionalinių taisyklių.
6. Mechaninės jungtys turi būti prieinamos priežiūros tikslais.
7. Laikykitės šiame vadove pateiktų nurodymų, kaip tvarkyti, montuoti, valyti ir prižiūrėti įrangą bei šalinti šaltnešį.
8. Įsitikinkite, kad ventilacijos angose nėra kliūčių ar šiukšlių.
9. **Pastebėjimas:** Techninė priežiūra turi būti atliekama tik taip, kaip rekomenduoja gamintojas.
10. **Įspėjimas:** Prietaisas turi būti laikomas gerai vėdinamoje vietoje, kur patalpos dydis atitinka instrukcijoje nurodytą plotą.
11. **Įspėjimas:** Prietaisas negali būti laikomas patalpoje su nuolat veikiančiu atviros liepsnos šaltiniu, pavyzdžiui, veikiančio dujų prietaiso) ir uždegimo šaltinių (pvz., Veikiančio elektrinio šildytuvo).
12. Prietaisas turi būti laikomas taip, kad būtų išvengta galimų mechaninių pažeidimų.
13. Kiekvienas, su šaltnešio grandine dirbantis asmuo, turi turėti galiojantį, naujausią akredituotos vertinimo institucijos sertifikatą, pripažįstantį jų kompetenciją dirbti su šaltnešiais, laikantis vertinimo specifikacijos, atitinkamam pramonės sektoriui. Techninės priežiūros darbai turi būti atliekami tik laikantis įrangos gamintojo rekomendacijų. Techninės priežiūros ir remonto darbai, kuriems reikia kitų kvalifikuotų asmenų pagalbos, turi būti atliekami prižiūrint asmeniui, kompetentingam dirbti su degiais šaltnešiais.
14. Visas darbo procedūras, turinčias įtakos saugos priemonėms, gali atlikti tik kompetentingi asmenys.
15. **Įspėjimai:**
 - * Atitirpinimo procesui paspartinti ar įrenginių valymui naudokite tik gamintojo rekomenduojamas priemones.
 - * Prietaisas privalo būti laikomas patalpoje be atvirų šaltinių, galinčių prietaisą uždegti. (pavyzdžiui: atvira liepsna, veikiantis dujinis prietaisas arba veikiantis elektrinis šildytuvas.)
 - * Nepažeiskite/nedeginkite prietaiso korpuso.
 - * Atminkite, kad šaltnešiai gali būti bekvapiai.



Atsargiai: gaisro pavojus



Valdymo instrukcijos



Perskaitykite techninį vadovą

PRIEŽIŪROS INSTRUKCIJA (R32)

16. Informacija apie priežiūrą:

1) Patikrinimai vietovėje

Prieš pradėdant dirbti su sistemomis, kuriose yra degių šaltnešių, būtina atlikti saugos patikrinimus, siekiant užtikrinti, kad užsidegimo rizika būtų kuo mažesnė. Atliekant šaldymo sistemos remontą, prieš atliekant darbus su sistema reikia laikytis šių atsargumo priemonių.

2) Darbo tvarka

Darbas turi būti atliekamas pagal kontroliuojamą procedūrą, kad darbo metu būtų kuo mažiau pavojingų degių dujų ar garų.

3) Bendra darbo zona

Visi techninės priežiūros darbuotojai ir kiti vietovėje dirbantys asmenys turi būti informuojami apie atliekamo darbo pobūdį. Venkite darbo uždaroje patalpose. Teritorija aplink darbo vietą turi būti aptverta. Užtikrinkite, kad aplinkos sąlygos būtų saugios ir tinkamos kontroliuojant degias medžiagas.

4) Šaltnešio tikrinimas

Prieš pradėdant darbą ir jo metu, teritorija turi būti patikrinta šaltnešio detektoriumi, kad technikas žinotų apie potencialiai degią atmosferą. Įsitinkite, kad naudojama nuotėkio aptikimo įranga yra tinkama naudoti su degiais šaltnešiais.

5) Gesintuvas

Jei montuojant šaldymo įrangą ar bet kurias susijusias dalis turi būti atliekamas kaitinimas/virinimas, greta privaloma turėti tinkamą gaisro gesinimo įrangą. Prie darbo zonos turėkite sausų miltelių arba CO₂ gesintuvą.

6) Nėra uždegimo šaltinių

Nė vienas asmuo, dirbantis su šaldymo sistema, apimantis bet kokius vamzdymo darbus, negali naudoti jokių uždegimo šaltinių taip, kad sukeltų gaisro ar sprogimo pavojų. Visi galimi užsidegimo šaltiniai, įskaitant rūkymą, turi būti laikomi pakankamai toli nuo įrengimo ar remonto vietos, kai per įrangą šaltnešis gali patekti į aplinką. Prieš pradėdant darbą, būtina apžiūrėti teritoriją ir įsitikinti, kad nėra užsidegimo pavojų.

7) Vėdinama zona

Prieš atlikdami bet kokius darbus, įsitinkite, kad vieta yra atvira arba yra tinkamai vėdinama. Viso darbo metu turi būti užtikrintas patalpų vėdinimas. Ventiliacija turi saugiai išsklaidyti bet kokį šaltnešio nuotekį ir, pageidautina, išsklaidyti jį atmosferoje.

8) Šaldymo įrangos patikrinimai

Kai keičiami elektros komponentai, jie turi atitikti paskirtį ir atitikti specifikacijas. Visada turi būti laikomasi gamintojo techninės priežiūros gairių. Jei abejojate, kreipkitės pagalbos į gamintojo techninį skyrių.

PRIEŽIŪROS INSTRUKCIJA (R32)

Įrenginiuose, kuriuose naudojami degieji šaltnešiai, atliekami šie patikrinimai:

- Pildomo šaltnešio kiekis atitinka patalpos ir patalpai skirtos sistemos dydį;
- Vėdinimo sistema ir oro išleidimo angos veikia tinkamai, jose nėra kliūčių;
- Jei naudojamas netiesioginis šaldymo kontūras, turi būti patikrinta, ar antrinėje grandinėje nėra šaltnešio;
- Įrangos žymėjimas privalo būti matomas ir įskaitomas. Neįskaitomi ženklai turi būti taisomi;
- Sistemos vamzdynas arba komponentai turi būti sumontuoti taip, kad būtų minimizuotas sąlytis bet kokia medžiaga, galinčia korozuoti šaltnešio sistemos komponentus, nebent komponentai pagaminti iš medžiagų, kurios iš esmės yra atsparios korozijai arba yra tinkamai apsaugotos nuo korozijos.

9) Elektros prietaisų patikrinimai

- Elektros komponentų remontas ir priežiūra apima pirminius saugos patikrinimus ir komponentų tikrinimo procedūras. Jei yra gedimas, galintis pakenkti saugai, prie sistemos negali būti prijungtas elektros maitinimas, kol jis nebus tinkamai pašalintas. Jei gedimo negalima iš karto pašalinti, tačiau būtina tęsti darbą, turi būti naudojamas tinkamas laikinas sprendimas. Apie tai pranešama įrangos savininkui, kad visos šalys būtų informuotos. Pradiniai saugos patikrinimai apima:
- Kondensatoriaus veikimas: tai turi būti daroma saugiai, kad būtų išvengta kibirkščių atsiradimo;
 - Nėra jokio sąlyčio su elektriniais komponentais ar laidais, kuriais teka elektra, kol sistema yra įkraunama, atstatoma ar valoma.
 - Užtikrinamas žemės ryšių tęstinumas.

17. Sandarių komponentų remontas

- 1) Atliekant sandarių komponentų remontą, visi elektros tiekimo įrenginiai turi būti atjungti nuo įrangos, prie kurios dirbama, prieš nuimant apsauginius dangčius. Nuotėkio aptikimo įranga turi būti padėta pačioje kritiškiausioje vietoje, kad įspėtų apie galimai pavojingą situaciją.
- 2) Siekiant užtikrinti, kad dirbant su elektros komponentais korpusas nebūtų pažeistas taip, kad būtų paveikta apsauga, ypatingas dėmesys turi būti skiriamas šiems dalykams: kabelių pažeidimams, jungčių kiekiui, gnybtų prijungimui pagal originalias specifikacijas, sandarumo pažeidimams ir pan. Įsitinkite, kad įranga yra tvirtai pritvirtinta. Įsitinkite, kad sandarinimo medžiagos nesuyra ir tinkamai užkerta kelią nuotėkiui. Pakaitinės dalys turi atitikti gamintojo specifikacijas.

Pastaba: Silikono sandariklio naudojimas gali slopinti kai kurių tipų nuotėkio aptikimo įrangos efektyvumą. Iš esmės saugūs komponentai neturi būti izoliuoti prieš pradėdami dirbti.

18. Iš esmės saugių komponentų remontas

Sistemos grandinėje nenaudokite papildomų indukcinų ar talpos apkrovų, neužtikrindami, kad tai neviršys leistinos įtampos ir srovės, leidžiamos naudojamai įrangai. Iš esmės saugūs komponentai yra vieninteliai, prie kurių galima dirbti veikiant karščiu. Pakeiskite komponentus tik gamintojo nurodytomis dalimis.

PRIEŽIŪROS INSTRUKCIJA (R32)

19. Kabelių vedžiojimas

Patikrinkite, ar kabeliai nėra nusidėvėję, nepaveikti korozijos, per didelio slėgio, vibracijos, aštrių briaunų ar bet kokio kito neigiamo poveikio. Tikrinant taip pat reikėtų atsižvelgti į laidų eksploatavimo laiką bei nuolatinės vibracijos (dėl kompresorių ar ventiliatorių) poveikį.

20. Degių šaltnešių aptikimas

Ieškant ar nustatant šaltnešio nuotėkį jokiū būdu negalima naudoti galimų uždegimo šaltinių. Nenaudokite halogenido degiklio (arba bet kurio kito detektoriaus, naudojančio atvirą liepsną).

21. Nuotėkio aptikimo metodai

Šie nuotėkio aptikimo metodai laikomi priimtinais degių šaltnešių turinčioms sistemoms. Degiesiems šaltnešiams aptikti naudojami elektroniniai nuotėkio detektoriai, tačiau jų jautrumas gali būti nepakankamas arba gali reikėti juos iš naujo kalibruoti. (Aptikimo įranga turi būti kalibruojama šaltnešio neturinčioje srityje.) Įsitinkite, kad detektorius nėra potencialus užsidegimo šaltinis ir jis yra tinkamas naudojamam šaltnešiui. Nuotėkio aptikimo įranga nustatoma pagal šaltnešio LFL procentinę dalį ir kalibruojama pagal naudojamą šaltnešį ir patvirtinamas tinkamas dujų procentas (didžiausias 25%).

Nuotėkio aptikimo skysčiai yra tinkami naudoti su daugeliu šaltnešių, tačiau reikia vengti savo sudėtyje turinčių chloro ploviklių, nes chloras gali reaguoti su šaltnešiu ir sugadinti vario vamzdinius.

Įtarus nuotėkį, visa atviroji liepsna turi būti pašalinta / užgesinta.

Nustačius aušinimo skysčio nutekėjimą, dėl kurio reikalingas litavimas, visas šaltnešis turi būti pašalintas iš sistemos arba izoliuotas labiausiai nutolusioje nuo nuotėkio (uždarant vožtuvus) sistemos dalyje. Tada tiek prieš litavimo procesą, tiek jo metu sistemoje išvalomas deguonies neturintis azotas (OFN).

22. Šalinimas ir ištuštinimas

Patekus į šaltnešio kontūrą jo remontui ar bet kokiam kitam tikslui turi būti naudojamos įprastos procedūros. Tačiau svarbu laikytis geriausios praktikos, nes tai yra su degumu susijęs klausimas.

Turi būti laikomasi šios tvarkos:

- pašalinamas šaltnešis;
- grandinė išpučiama inertinėmis dujomis;
- ištuštinama;
- dar kartą prapučinama inertinėmis dujomis;
- kontūras atidaromas nupjaunant ar litavimo būdu.

Šaltnešis grąžinamas į tinkamus regeneravimo balionus. Įrenginio saugumui užtikrinti, sistema turi būti praplaunama OFN. Šį procesą gali tekti pakartoti keletą kartų.

Šiai užduočiai atlikti negalima naudoti suslėgto oro ar deguonies.

Praplovimas turi būti atliekamas su OFN nutraukiant vakuumą sistemoje ir toliau pildomas, kol bus pasiektas darbinis slėgis, tada išleidžiamas į atmosferą ir galiausiai nuleidžiamas į vakuumą. Šis procesas kartojamas tol, kol sistemoje nelieka šaltnešio. Panaudojus paskutinį OFN krūvį, darbų atlikimui sistema turi būti išleidžiama iki atmosferos slėgio. Ši operacija yra nepaprastai svarbi, kai reikia atlikti svirinimo darbus vamzdyne.

Įsitinkite, kad vakuuminio siurblio išleidimo anga nėra arti užsidegimo šaltinių ir ar yra ventiliacija.

23. Eksploatacijos nutraukimas

Prieš atliekant šią procedūrą technikas turi būti pilnai susipažinęs su įranga ir visomis jos detalėmis. Rekomenduojama, kad visi šaltnešiai būtų saugiai utilizuoti. Prieš atliekant užduotį, prieš pakartotiną regeneruoto šaltnešio naudojimą reikia paimti alyvos ir šaltnešio mėginį. Prieš pradėdant užduotį, būtinas elektros energijos tiekimas.

PRIEŽIŪROS INSTRUKCIJA (R32)

- a) Susipažinkite su įranga ir jos veikimu.
- b) Išjunkite elektrą.
- c) Prieš pradėdami procedūrą įsitikinkite, kad:
 - prireikus yra mechaninė šaldymo skysčio balionų krovimo tvarkymo įranga;
 - visos asmeninės apsaugos priemonės yra prieinamos ir tinkamai naudojamos;
 - kompetentingas asmuo visada prižiūri utilizavimo procesą;
 - utilizavimo įranga ir balionai atitinka atitinkamus standartus.
- d) Jei įmanoma, išsiurbkite šaltnešio sistemą;
- e) Jei vakuumas neįmanomas, sutvarkykite vamzdyną taip, kad iš įvairių sistemos dalių būtų galima pašalinti šaltnešį;
- f) Prieš utilizuodami, įsitikinkite, kad balionas yra ant svarstyklių;
- g) Paleiskite utilizavimo įrenginį ir dirbkite pagal gamintojo instrukcijas;
- h) Neperpildykite balionų. (Ne daugiau kaip 80% skysčio įkrovos);
- i) Net laikinai neviršykite maksimalaus baliono darbinio slėgio;
- j) Tinkamai užpildžius balionus ir baigus procesą, įsitikinkite, kad balionai ir įranga nedelsiant pašalinami iš aikštelės ir visi įrengimo izoliavimo vožtuvai yra uždaryti;
- k) Regeneruotas šaltnešis negali būti įpilamas į kitą šaldymo sistemą, nebent jis būtų išvalytas ir patikrintas.

24. Ženklinimas

Įranga turi būti paženklinta nurodant, kad jos veikimas buvo sustabdytas ir šaltnešis ištuštintas. Etiketėje turi būti pažymėta data ir pasirašyta. Įsitikinkite, kad ant įrangos yra etikečių, nurodančių, kad įrangoje yra degusis šaltnešis.

25. Utilizavimas

Šalinant šaltnešį iš sistemos tiek kondicionieriaus aptarnavimo metu, tiek nutraukus eksploataciją, rekomenduojamas visų šaltnešių saugus pašalinimas. Perpilant šaltnešį į balionus, įsitikinkite, kad naudojami tik tinkami šaltnešio surinkimo balionai. Įsitikinkite, kad yra tinkamas balionų skaičius, bendros sistemos įkrovai išlaikyti. Visi naudojami balionai yra skirti panaudotam šaltnešiui ir paženklinti tuo šaltnešiu (t. y., Specialūs balionai šaltnešiui surinkti). Balionai turi būti su gerai veikiančiu slėgio ribotuvu ir tinkamais uždarymo vožtuvais. Tušti surinkimo cilindrai išnešami ir, jei įmanoma, ataušinami prieš gražinimą.

Regeneravimo įranga turi būti tinkamos būsenos ir turėti su turima įranga susijusias instrukcijas. Ji turi būti tinkama visų tinkamų šaltnešių panaudojimui, įskaitant, jei taikoma, degius šaltnešius. Be to, turi būti kalibruotų ir tinkamų darbinių svarstyklių komplektas. Žarnos turi būti komplektuojamos su belaidėmis atjungimo movomis ir tinkamos būklės. Siekiant išvengti užsidedimo šaltnešio išleidimo metu, prieš naudodamiesi regeneravimo įranga, patikrinkite, ar ji tinkamai veikia, yra tinkamai prižiūrima ir ar visi su ja susiję elektriniai komponentai yra sandarūs. Esant abejonėms, pasitarkite su gamintoju.

Regeneruotas šaltnešis gražinamas šaltnešio tiekėjui tinkamame balione ir su sutvarkytais atitinkamais atliekų perdavimo dokumentais. Nemaišykite šaltnešių regeneravimo įrenginiuose, ypač esančiuose ne balionuose.

Jei reikia pašalinti kompresorius ar kompresoriaus tepalus, įsitikinkite, kad jie buvo ištuštinti iki priimtino lygio, ir tepalo sudėtyje nėra degiojo šaltnešio. Prieš gražinant kompresorių tiekėjams, jis turi būti ištuštintas. Šiam procesui pagreitinoti naudojamas tik elektrinis kompresoriaus korpuso šildymas. Saugiai išpylus iš sistemos tepalą, jį reikia saugiai išnešti.

ĮRENGIMO ATSARGUMO PRIEMONĖS (R32)

Svarbios aplinkybės

- Oro kondicionierių turi montuoti profesionalus sertifikuotas meistras, o montavimo vadovas naudojamas tik profesionalaus montavimo personalo!
- Pildant šaltnešį, bet kokia šiurkšti klaida sukelti sprogimą ar gaisrą, rimtai sužaloti šalia esančius asmenis, apgadinti daiktus.
- Užbaigus įrangos diegimą reikia atlikti sandarumo bandymą.
- Būtina atlikti saugos patikrinimą prieš remontuojant oro kondicionierių, naudojantį degų šaltnešį, siekiant užtikrinti, kad gaisro pavojus būtų sumažintas iki minimumo.
- Įrangą būtina valdyti kontroliuojama tvarka, kad būtų užtikrinta, jog bet kokia rizika, kylanti dėl degių dujų ar garų veikimo metu, būtų sumažinta iki minimumo.
- Būtina laikytis reikalavimų bendram šaltnešio kiekiui, reikalingam patalpos, kurioje bus įrengtas oro kondicionierius, plotui (pateikta GG.1 ir GG.2 lentelėse).

Didžiausias užpildymas ir reikalingas minimalus grindų plotas

$$m_1 = (4 \text{ m}^3) \times LFL, m_2 = (26 \text{ m}^3) \times LFL, m_3 = (130 \text{ m}^3) \times LFL$$

Kai LFL yra apatinė degumo riba kg/ m, R32 LFL yra 0,038 kg/ m. Prietaisams, kurių įkrovos dydis yra $m < M = m$:

$$\text{Didžiausias užpildymas kambaryje turi būti toks: } m_{\max} = 2.5 \times (LFL)^{(5/4)} \times h_0 \times (A)^{1/2}$$

Reikalingas minimalus grindų plotas, skirtas įrengti prietaisą su šaltnešio užpildu M (kg), turi atitikti šiuos nurodymus:

$$A_{\min} = (M / (2.5 \times (LFL)^{(5/4)} \times h_0))^2$$

Kur:

GG.1 lentelė. Maksimalus užpildymas (kg)

Kategorija	LFL (kg/m ³)	h ₀ (m)	Grindų plotas (m ²)						
			4	7	10	15	20	30	50
R32	0.306	1	1.14	1.51	1.8	2.2	2.54	3.12	4.02
		1.8	2.05	2.71	3.24	3.97	4.58	5.61	7.254
		2.2	2.5	3.31	3.96	4.85	5.6	6.86	8.85

GG.2 lentelė. Minimalus kambario plotas (m)

Kategorija	LFL (kg/m ³)	h ₀ (m)	Užpildymo kiekis (M) (kg)						
			Minimalus kambario plotas (m ²)						
R32	0.306		1.224kg	1.836kg	2.448kg	3.672kg	4.896kg	6.12kg	7.956kg
		0.6	29	51	116	206	321	543	
		1		10	19	42	74	116	196
		1.8		3	6	13	23	36	60
		2.2		2	4	9	15	24	40

Montavimo saugos principai

1. Vietos sauga



Draudžiama atvira liepsna



Būtina ventilacija

2. Darbo sauga



Nepamiškite: statinis elektros krūvis



Dėvėkite apsauginius drabužius ir antistatines pirštines



Nesinaudokite mobiliuoju telefonu

ĮRENGIMO ATSARGUMO PRIEMONĖS (R32)

3. Montavimo sauga

- Šaltnešio nuotėkio detektorius
- Tinkama montavimo vieta



Kairiajame pav. rodoma šaltnešio nuotėkio detektoriaus schema.

Atminkite, kad:

1. Montavimo vieta turi būti gerai vėdinama.
2. Kondicionieriaus įrengimo ir priežiūros vietose naudojant šaltnešį R32 neturėtų būti atviros ugnies ar nevykti suvirinimo darbai, negalima rūkyti, būti džiovinimo krosnies ar bet kokio kito aukštesnio nei 548 šilumos šaltinio, lengvai sukuriiančio atvirą ugnį.
3. Montuojant oro kondicionierių būtina imtis tinkamų antistatinių priemonių, tokių kaip, pvz., dėvėti antistatinius drabužius ir (arba) pirštines.
4. Būtina pasirinkti patogią įrengimui ar priežiūrai vietą, kurioje būtų ir kurių vidaus ir lauko įrenginių oro įleidimo ir išleidimo angos nebūti uždengtos ar arti kokio nors šilumos šaltinio ar degios ir (arba) sprogios aplinkos.
5. Vidinio įrenginio montavimo metu nutekėjus šaltnešiui, būtina nedelsiant išjungti lauko bloko vožtuvą, o visi darbuotojai turėtų išeiti iš patalpos maždaug 15 minučių, kol šaltnešis visiškai nutekės. Jei produktas yra sugadintas, tokį sugadintą gaminį privaloma gabenti atgal į techninės priežiūros stotį, o vartotojui draudžiama suvirinti šaltnešio vamzdį ar atlikti kitus veiksmus.
6. Būtina pasirinkti vietą, kurioje įleidžiamasis ir išleidžiamasis iš vidaus bloko oras yra tolygus.
7. Reikia vengti vietų, kuriose yra kiti elektriniai prietaisai, maitinimo jungiklio kištukai ir lizdai, virtuvės spintelė, lova, sofa ir kiti daiktai tiesiai po laidais, esančiais abiejose vidinio įrenginio pusėse

Specialūs įrankiai

Įrankis	Paveikslėlis	Įrankis	Paveikslėlis	Įrankis	Paveikslėlis
Standartinis veržliaraktis		Vamzdžių pjaustyklė		Vakuuminis siurblys	
Reguliuojamas veržliaraktis		Sraigtinis atsuktuvus		Apsauginiai akiniai	
Dinamometrinis atsuktuvus		Kolektorius ir matuokliai		Darbo pirštinės	
Šešiakampiai		Gulsčiukas		Šaltnešio skalė	
Gręžtuvai ir grąžtai		Valcavimo įrankis		Mikrono matuoklis	
Skylių pjūklas		Suspaudėjas			

ĮRENGIMO ATSARGUMO PRIEMONĖS

Vamzdžio ilgis ir papildomas šaltnešis

Inverterinių modelių talpa (Btu/h)	9K-12K		18K-36K	
Vamzdžio ilgis su standartiniu užpildymu	5m	5m	5m	5m
Vamzdžio ilgis su standartiniu užpildymu (pvz.: North American, etc.)	7.5m	7.5m	7.5m	7.5m
Maksimalus atstumas tarp vidaus ir lauko įrenginių	15m	25m	25m	25m
Papildomas šaltnešio kiekis	20g/m	15g/m	30g/m	25g/m
Maks. dif. lygis tarp vidaus ir lauko įrenginių	10m	10m	10m	10m
Šaltnešio tipas	R22/R410A	R32	R22/R410A	R32

ON-OFF modelių talpa (Btu/h)	9K-12K		18K-36K	
Vamzdžio ilgis su standartiniu užpildymu	5m	5m	5m	5m
Maksimalus atstumas tarp vidaus ir lauko įrenginių	15m	15m	15m	15m
Papildomas šaltnešio kiekis	20g/m	15g/m	30g/m	25g/m
Maks. dif. lygis tarp vidaus ir lauko įrenginių	5m	5m	5m	5m
Šaltnešio tipas	R22/R410A	R32	R22/R410A	R32

Sukimo momento parametrai

Vamzdžio dydis	Niutono metras [N x m]	Svaro jėga pėdai (1bf-ft)	Kilogramų jėga metrui(kgf-m)
1/4 " (ϕ 6.35)	18 - 20	24.4 - 27.1	2.4 - 2.7
3/8 " (ϕ 9.52)	30 - 35	40.6 - 47.4	4.1 - 4.8
1/2 " (ϕ 12)	45 - 50	61.0 - 67.7	6.2 - 6.9
5/8 " (ϕ 15.88)	60 - 65	81.3 - 88.1	8.2 - 8.9

Specialus paskirstymo įrenginys ir laiudai oro kondicionieriai

Maksimali oro kondicionieriaus darbinė srovė (A)	Minimalus laido skerspjūvio plotas(mm)	Jungiklio specifikacija (A)	Saugiklių specifikacija (A)
≤8	0.75	10	20
>8 and ≤10	1.0	10	20
>10 and ≤15	1.5	16	32
>15 and ≤24	2.5	25	32
>24 and ≤28	4.0	32	64
>28 and ≤32	6.0	40	64

 Pastaba: Ši lentelė yra tik nuoroda, įrenginys turi atitikti vietinių įstatymų ir taisyklių reikalavimus.

VIDINIO ĮRENGINIO MONTAVIMAS

1 Žingsnis: Pasirinkite diegimo vietą

- 1.1 Įsitikinkite, kad įrenginio montavimo vieta atitinka minimalius montavimo matmenis (apibrėžtus žemiau) ir minimalų bei maksimalų jungiamųjų vamzdžių ilgį ir didžiausią pakilimą, kaip apibrėžta skyriuje Sistemos reikalavimai.
- 1.2 Įsitikinkite, kad oro įleidimo ir išleidimo angoje nėra kliūčių, užtikrinant tinkamą oro srautą visoje patalpoje.
- 1.3 Įsitikinkite, kad kondensatą bus galima lengvai ir saugiai išleisti.
- 1.4 Visas jungtis turi būti lengva prijungti prie išorinio įrenginio.
- 1.5 Vidinis įrenginys vaikams turi būti nepasiekiamas.
- 1.6 Montažinė siena turi būti pakankamai tvirta, kad atlaikytų keturis kartus didesnį svorį, nei sveria prietaisas.
- 1.7 Įsitikinkite, kad filtras bus lengvai pasiekiamas valymui.
- 1.8 Palikite pakankamai laisvos vietos, kad galėtumėte atlikti įprastą priežiūrą.
- 1.9 Prietaisą montuokite mažiausiai 10 pėdų (3 m) atstumu nuo televizoriaus ar radijo antenos. Oro kondicionieriaus veikimas gali sutrikdyti radijo ar televizijos bangų priėmimą tose vietose, kur jis yra silpnas. Įrenginiui gali prireikti stiprintuvo.
- 1.10 Dėl koroziją skatinančios aplinkos nestatykite įrenginio skalbykloje ar prie baseino.

Minimalūs atstumai iki kitų objektų

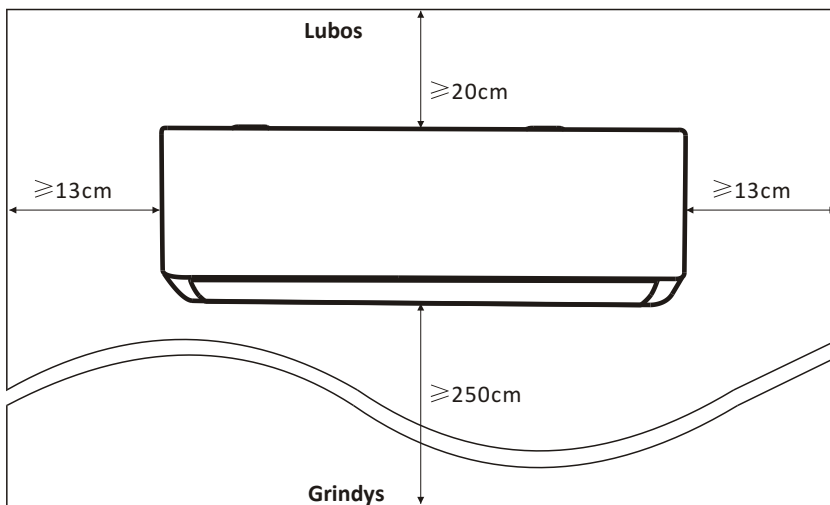

VIDINIO ĮRENGINIO MONTAVIMAS

2 žingsnis: sumontuokite tvirtinimo plokštę

- 2.1 Nuimkite montavimo plokštę nuo vidinio bloko galo.
- 2.2 Įsitinkinkite, kad laikomasi minimalių montavimo matmenų reikalavimų, kaip nurodyta 1 žingsnyje, atsižvelgiant į montavimo plokštės dydį, nustatykite padėtį ir pridėkite tvirtinimo plokštę prie sienos.
- 2.3 Sureguliuokite tvirtinimo plokštę horizontaliai, naudodami gulsčiuką, tada pažymėkite varžtų angų pozicijas ant sienos.
- 2.4 Padėkite tvirtinimo plokštę į šoną ir gręžkite gręžtuvu skylutes pažymėtose vietose.
- 2.5 Į skylutes įstatykite guminius kaiščius, tada pakabinkite tvirtinimo plokštę ir pritvirtinkite varžtais.

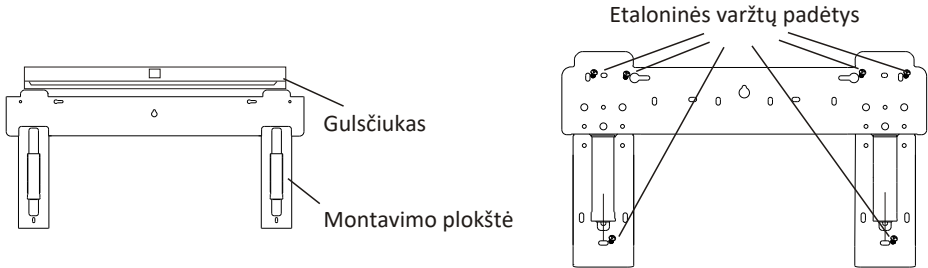

Pastabos:

- (I) Įsitinkinkite, kad montavimo plokštė po montavimo yra pakankamai tvirta ir yra pritvirtinta lygiai.
- (II) Šis paveikslėlis gali skirtis nuo tikrojo objekto. Pastarąjį laikykite standartu.

3 žingsnis: pjaukite sienos skylę

Sienoje reikia išgręžti skylę šaltnešio vamzdžiams, drenažo vamzdžiui ir jungiamiesiems kabeliams.

- 3.1 Nustatykite sienos skylės pagrindo vietą montavimo plokštės padėtyje.
- 3.2 Skylė turi būti bent 70 mm skersmens ir nedidelio įstrižo kampo, kad būtų lengviau nutekėti.
- 3.3 Gręžkite sienos skylę 70 mm skersmens gręžtuvu ir nedideliu įstrižu kampu, žemesniu nei vidinis galas, apie 5–10 mm.
- 3.4 Norėdami apsaugoti jungiamąsias dalis, uždėkite sieninę įvorę ir sieninį įvorės gaubtą (abi yra papildomos dalys).

Atsargiai:

Gręždamas skylę senoje, meistras privalo vengti laidų, vandentiekio ir kitų jautrių komponentų.

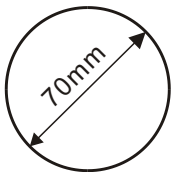

Sieninės movos dangtelis (pasirinktinai)

Vidus

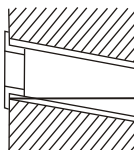

Sieninė mova (pasirinktinai)

Laukas 5-10mm

Mažas įstrižas kampas

VIDINIO ĮRENGINIO MONTAVIMAS

4 žingsnis: šaltnešio vamzdžio prijungimas

4.1 Pagal sienos skylės padėtį pasirinkite tinkamą vamzdžio padėtį.

Yra trys pasirenkamos vidaus įrenginių vamzdžių padėties, kaip parodyta žemiau esančiame paveikslėlyje:

Pasirinkus 1 arba 3 vamzdžio padėtį, žirkklėmis pagal įpjovą įrenginyje vamzdžiams reikia padaryti išvedimo angą.

Pastaba: Nupjaudami plastikinį lakštą vamzdžių išvedimui, užtikrinkite, kad nupjautas kraštas būtų lygus.

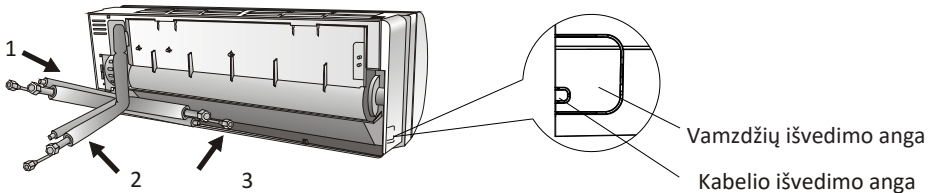

4.2 Lenkite vamzdžius nuo viršaus į apačią, kaip nurodyta paveikslėlyje.

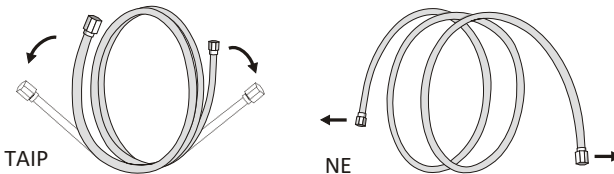

4.3 Nuimkite plastikinius dangtelius nuo vamzdžio jungčių.

4.4 Patikrinkite, ar jungiamojo vamzdžio angoje nėra jokių daiktų, ir įsitinkinkite, kad prievadas yra švarus.

4.5 Sureguliuavę centrą su jungtimi, pasukite jungiamojo vamzdžio veržlę, kad veržlė būtų kuo stipriau priveržta ranka.

4.6 Sukimo momento veržliarakčiu jį priveržkite pagal sukimo momento reikalavimų lentelėje nurodytas sukimo momento vertes;

(Žiūrėkite sukimo momento reikalavimų lentelę skyriuje MONTAVIMO ATSARGUMO PRIEMONĖS)

4.7 Apvyniokite jungtį izoliaciniu medžiaga.

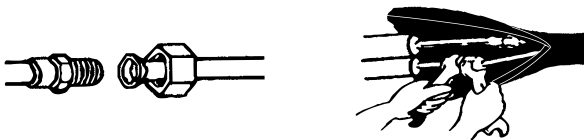

Pastaba: Jei naudojamas šaltnešis R32, jungtis turi būti lauke.

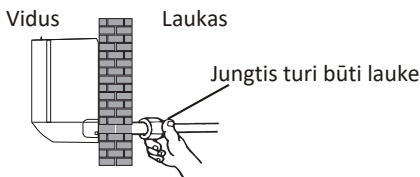

VIDINIO ĮRENGINIO MONTAVIMAS

5 veiksmas: prijunkite drenažo žarną

5.1 Sureguliuokite drenažo žarną (jei tai yra taikoma)

Kai kuriuose modeliuose abiejose vidinio įrenginio pusėse yra išleidimo angos, galite pasirinkti vieną iš jų, kad pritvirtintumėte drenažo žarną. Nenaudojamą išleidimo angą užkimškite su guma, pritvirtinta viename iš prievadų.

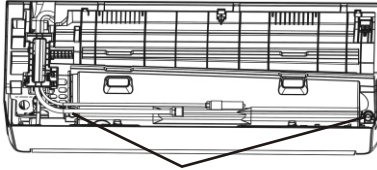

Drenažo angos

5.2 Prijunkite drenažo žarną prie drenažo angos, įsitikinkite, kad jungtis yra tvirta, o sandarumas patikimas.

5.3 Tvirtai apvyniokite jungtį teflonine juoste, kad išvengtumėte nuotėkio.

Pastaba: Įsitikinkite, kad vamzdyje nėra įlenkimų, o vamzdžiai nukreipti įstrižai žemyn, kad būtų išvengta užsikimšimo ir kad būtų užtikrintas tinkamas drenažas.

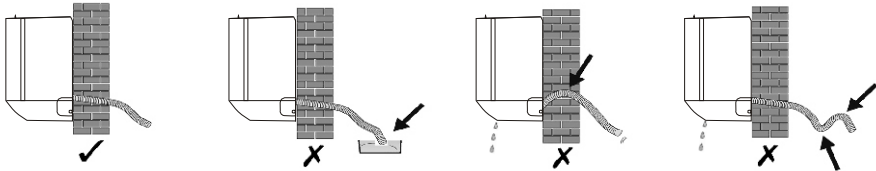

6 žingsnis: laidų prijungimas

6.1 Naudokite laidą, tinkantį pagal elektros energijos įvadą (žr. Įrenginio duomenų lentelę) ir laikydamiesi visų galiojančių nacionalinių saugos kodekso reikalavimų.

6.2 Atidarykite vidinio bloko priekinį skydelį.

6.3 Atsuktuvu atidarykite elektros valdymo dėžutės dangtelį, kad prieitumėte prie gnybtų bloko.

6.4 Atsukite kabelio spaustuką.

6.5 Įstatykite vieną kabelio galą į jam numatytą vietą valdymo dėžutėje, vidinio bloko dešiniajame šone.

6.6 Elektros jungtis pasitikrinkite jungimo schemeje, esančioje dešinėje įrenginio dalyje po priekiniu skydeliu. Prijunkite kabelio laidus prie varžtų gnybtų laikydamiesi numeracijos. Įsitinkite, kad laidai yra gerai sujungti.

6.7 Prisukite kabelio spaustuką, kad pritvirtintumėte kabelius.

6.8 Uždėkite valdymo dėžutės dangtelį ir priekinį skydelį.

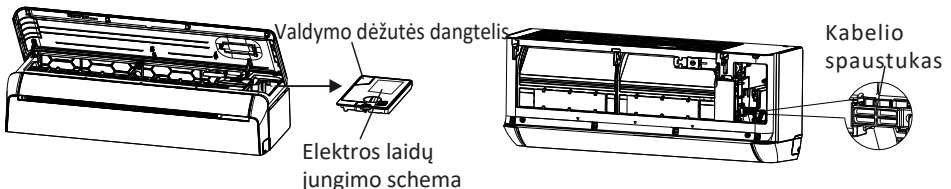

VIDINIO ĮRENGINIO MONTAVIMAS

7 žingsnis: izoliuokite vamzdžius ir kabelius

Sumontavus šaltnešio vamzdžius, laidus ir drenažo žarnas, norint sutaupyti vietos, juos apsaugoti ir izoliuoti, sujunkite juos izoliacine juosta.

7.1 Vamzdžius, kabelius ir išleidimo žarną sutvarkykite taip, kaip parodyta paveikslėlyje.

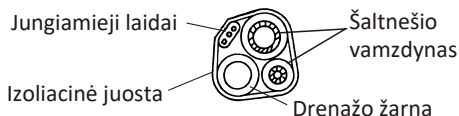

Pastabos: (I) Įsitinkinkite, kad drenažo žarna yra apačioje.
(II) Venkite atskirų dalių kirtimosi ir lenkimo.

7.2 Naudodami izoliacinę juostelę sandariai apvyniokite šaltnešio vamzdžius, jungiamuosius laidus ir drenažo žarną.

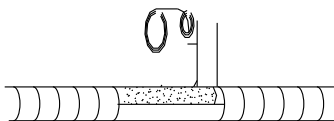

8 žingsnis: Sumontuokite vidinį bloką

8.1 Šaltnešio vamzdžius, jungiamuosius laidus ir drenažo žarnos pluoštą lėtai praleiskite per sieną.

8.2 Užkabinkite vidinio bloko viršutinę dalį ant tvirtinimo plokštės.

8.3 Šiek tiek paspauskite kairįjį ir dešinįjį vidinio bloko kraštus, įsitinkinkite, kad vidinis blokas tvirtai užsikabins.

8.4 Paspauskite vidinio bloko apačią, kol išgirsite spragtelėjimą ir įrenginys prisitvirtins ant tvirtinimo plokštės kabliukų. Įsitinkinkite, kad jis tvirtai užsikabins.

Atvejais, kai šaltnešio vamzdeliai jau įterpti į sieną arba norite prijungti vamzdžius ir laidus prie sienos, atlikite šiuos veiksmus:

(I) Pakelkite abu apatinės plokštės galus, šiek tiek iš išorės jėga nuimkite apatinę plokštę.

(II) Užkabinkite vidinio bloko viršų ant montavimo plokštės be vamzdžių ir laidų.

(III) Atitraukite vidinį bloką, išskleiskite laikiklį ant tvirtinimo plokštės ir naudokite jį, kad atremtumėte vidinį bloką. Bus pakankamai vietos darbui.

(IV) Prijunkite šaltnešio vamzdžius, laidus, drenažo žarną ir apvyniokite juos (kaip tai nurodyta 4–7 žingsniuose).

(V) Nuspauskite vidinio įrenginio apačią esančius laikiklius, taikykite, kol spragtelės patekus į tvirtinimo plokštės apatinius kabliukus. Įsitinkinkite, kad įrenginys tvirtai užsikabins.

(VI) Uždėkite vidinio bloko apatinę plokštę.

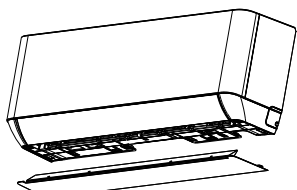

Nuimkite apatinę plokštę

+

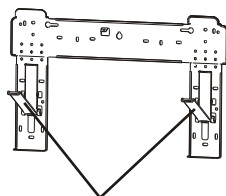

Išskleiskite laikiklius ant tvirtinimo plokštės

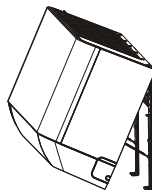

LAUKO ĮRENGINIO MONTAVIMAS

1 žingsnis: parinkite įrangos diegimo vietą

Pasirinkite vietą, atitinkančią reikalavimus:

- 1.1 Nemontuokite lauko įrenginio šalia šilumos šaltinių, garų ar degių dujų šaltinių.
- 1.2 Nemontuokite įrenginio vietose, kuriose didelis vėjuotumas ir didelė dulkių tarša.
- 1.3 Nemontuokite įrenginio ten, kur dažnai praeina žmonės. Pasirinkite vietą, kurioje oro išleidimas ir veikimo garsas netrukdytų kaimynams.
- 1.4 Venkite įrenginį statyti ten, kur jis bus veikiamas tiesioginių saulės spindulių (priešingu atveju, jei reikia, naudokite apsaugą nuo saulės, kuri netrukdytų oro srautui).
- 1.5 Užtikrinkite erdves, kaip parodyta paveikslėlyje, kad oras galėtų laisvai cirkuluoti.
- 1.6 Lauko įrenginį sumontuokite saugioje vietoje ant tvirto pagrindo.
- 1.7 Jei lauko įrenginys vibruoja, ant jo kojų uždėkite gumines kojeles.

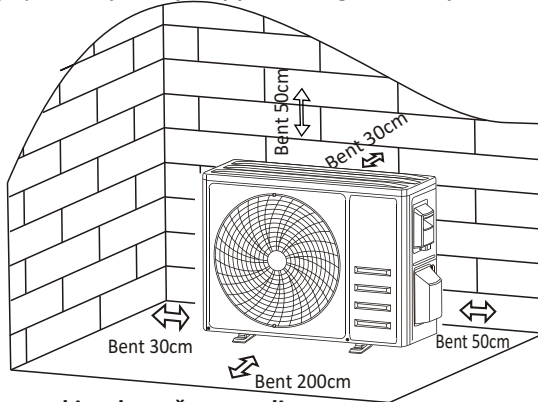

2 žingsnis: sumontuokite drenažo vamzdį

- 2.1 Šis žingsnis skirtas tik įrangai su šilumos siurbliu.
- 2.2 Įstatykite drenažo jungtį į skylę, esančią lauko įrenginio apačioje.
- 2.3 Prijunkite drenažo žarną prie jungties ir gerai pritvirtinkite.

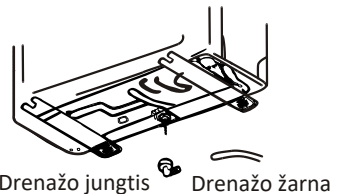

3 žingsnis: paruoškite lauko įrenginį

- 3.1 Pagal išorinio įrenginio montavimo matmenis pasižymėkite montavimo varžtų vietą.
- 3.2 Išgręžkite skylę ir nuvalykite betono dulkes bei uždėkite varžtus.
- 3.3 Jei tai taikysite, prieš uždėdami lauko įrenginį ant skylių, uždėkite 4 gumines kojeles (pasirinktinai). Tai sumažins vibraciją ir triukšmą.
- 3.4 Lauko bloko pagrindą ant iš anksto išgręžtų skylių bei įstatykite varžtus.
- 3.5 Naudodami veržliaraktį tvirtai pritvirtinkite lauko įrenginį varžtais.

Pastaba:

Lauko įrenginį galima pritvirtinti prie sieninio laikiklio. Vykdykite sieninio laikiklio tvirtinimo instrukcijas, kad jį tinkamai pritvirtintumėte, tada pritvirtinkite išorinį įrenginį ant jo horizontaliai. Sieninis laikiklis privalo atlaikyti bent 4 kartus didesnę svorį nei lauko bloko svoris.

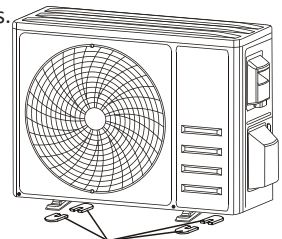

Pritvirtinkite 4 gumines kojeles (numatyta)

LAUKO ĮRENGINIO MONTAVIMAS

4 žingsnis: Instaliuokite laidus

- 4.1 Atsuktuvu atsukite apsauginį laidų dangtelį, suimkite ir švelniai paspauskite žemyn, kad jį nuimtumėte.
- 4.2 Atsukite kabelio laikiklį ir nuimkite.
- 4.3 Pagal elektros instaliacijos schemą, įklijuotą laidų apsauginio dangčio viduje, prijunkite jungiamuosius laidus prie atitinkamų gnybtų ir įsitinkinkite, kad visos jungtys prijungtos tvirtai ir patikimai.
- 4.4 Vėl uždėkite kabelio spaustuką ir laidų dangtelį.

Pastaba: Jungiant vidaus ir lauko įrenginių laidus, maitinimas privalo būti atjungtas.

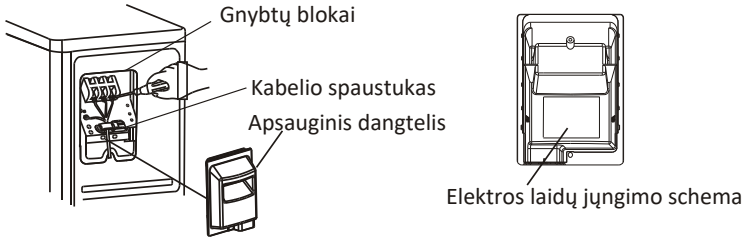

5 žingsnis: šaltnešio vamzdžio prijungimas

- 5.1 Atsukite vožtuvo dangtį, suimkite ir švelniai suspauskite, kad jį nuimtumėte (jei taip veikia apsauginis dangtelis).
 - 5.2 Nuimkite apsauginius dangtelius nuo vožtuvų galo.
 - 5.3 Nuimkite plastikinį dangtelį vamzdžių prievaduose, patikrinkite, ar ant jungiamojo vamzdžio angos nėra jokių kitų daiktų, ir įsitinkinkite, kad anga yra švari.
 - 5.4 Sureguliuavę centrą, pasukite jungiamojo vamzdžio atlenkimo veržlę, kad ji būtų kuo stipriau priveržta ranka.
 - 5.5 Veržliarakčiu laikykite vožtuvo korpusą ir priveržkite veržlę pagal sukimo momento reikalavimų lentelėje pateiktas sukimo momento vertes.
- (Žiūrėkite sukimo momento reikalavimų lentelę skyriuje MONTAVIMO ATSARGUMO PRIEMONĖS)

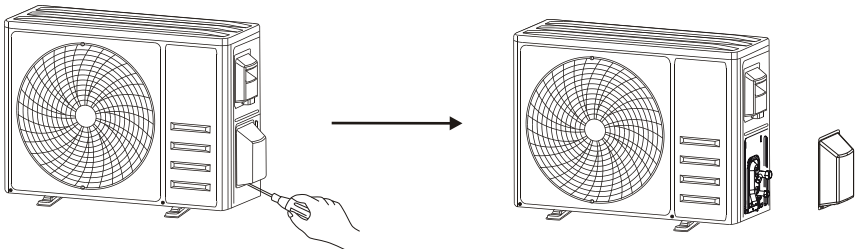

Nuimkite apsauginį dangtelį

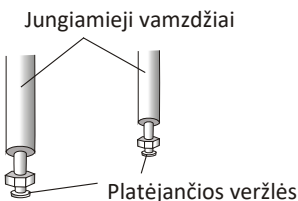

LAUKO ĮRENGINIO MONTAVIMAS

6 žingsnis: vakuuminis siurbimas

- 6.1 Naudodami veržliaraktį nuimkite apsauginius dangtelius nuo aptarnavimo prievado, žemo slėgio vožtuvo ir aukšto slėgio išorinio įrenginio vožtuvo.
- 6.2 Kolektoriaus slėgio žarną prijunkite prie išorinio įrenginio žemo slėgio vožtuvo aptarnavimo prievado.
- 6.3 Prijunkite įkrovimo žarną iš kolektoriaus matuoklio prie vakuuminio siurblio.
- 6.4 Atidarykite kolektoriaus žemo slėgio vožtuvą ir uždarykite aukšto slėgio vožtuvą.
- 6.5 Įjunkite vakuuminį siurbį, kad nusiurbtumėte sistemą.
- 6.6 Vakuumavimo laikas turi būti ne trumpesnis kaip 15 minučių arba įsitikinkite, kad matuoklis rodo -0,1 MPa (-76 cmHg)
- 6.7 Uždarykite kolektoriaus žemo slėgio vožtuvą ir išjunkite vakuumą.
- 6.8 Laikykite slėgį 5 minutes, įsitikinkite, kad sudėtinio matuoklio rodyklė neviršija 0,005 MPa.
- 6.9 Šešiakampiu raktu 1/4 apsisukimu atidarykite žemo slėgio vožtuvą prieš laikrodžio rodyklę, kad į sistemą patektų šiek tiek šaltnešio, o po 5 sekundžių uždarykite žemo slėgio vožtuvą ir greitai nuimkite slėgio žarną.
- 6.10 Muiluotu vandeniu arba nuotėkiu jautikliu patikrinkite, ar vidaus ir lauko jungtys yra sandarios.
- 6.11 Šešiakampiu raktu visiškai atidarykite lauko įrenginio žemo slėgio ir aukšto slėgio vožtuvus.
- 6.12 Uždėkite išorinio įrenginio aptarnavimo prievado, žemo slėgio ir aukšto slėgio vožtuvų apsauginius dangtelius.
- 6.13 Uždėkite apsauginį dangtį.

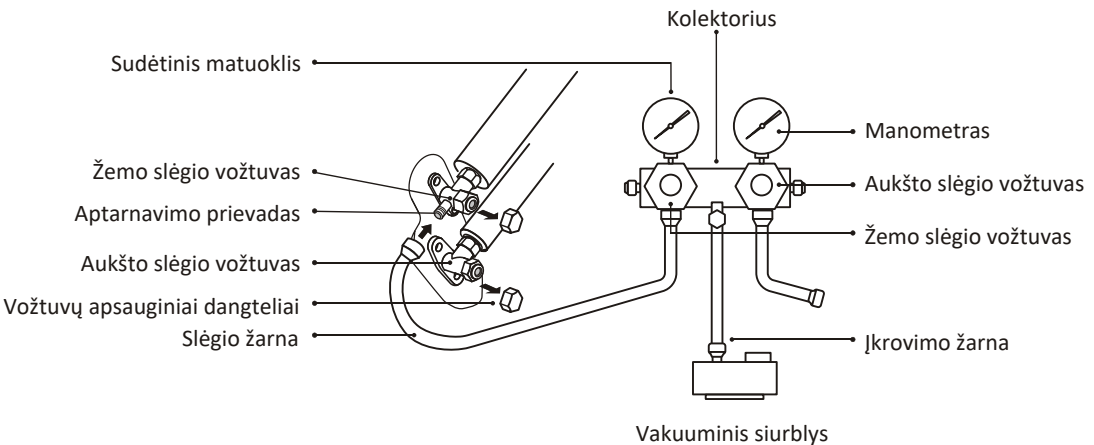

TESTO PALEIDIMAS

Patikrinimai prieš bandymą

Prieš bandymą atlikite šiuos patikrinimus.

Aprašymas	Tikrinimo metodas
Elektros saugos patikrinimas	<ul style="list-style-type: none">• Patikrinkite, ar maitinimo įtampa atitinka specifikaciją.• Patikrinkite, ar tarp maitinimo linijų, signalo linijos ir žeminimo laidų yra ryšys ir ar jo užtenka.• Patikrinkite, ar žeminimo ir izoliacijos varža atitinka reikalavimus.
Montavimo saugos patikrinimas	<ul style="list-style-type: none">• Patvirtinkite drenažo vamzdžio kryptį ir lygumą.• Įsitinkite, kad šaltnešio vamzdžio jungtis yra visiškai sumontuota.• Patvirtinkite lauko įrenginio, tvirtinimo plokštės ir vidinio įrenginio montavimo saugumą.• Patikrinkite, ar vožtuvai yra visiškai atidaryti.• Įsitinkite, kad įrenginio viduje nėra pašalinių daiktų ar įrankių.• Visiškai sumontuokite vidaus įrenginio oro įleidimo groteles ir dangtelį.
Šaltnešio nuotėkio aptikimas	<p>Šie nuotėkio aptikimo metodai laikomi priimtinais degiųjų šaltnešių turinčioms sistemoms. Degiesiems šaltnešiams aptikti naudojami elektroniniai nuotėkio detektoriai, tačiau jų jautrumas gali būti nepakankamas arba gali reikėti juos iš naujo kalibruoti. (Aptikimo įranga turi būti kalibruojama šaltnešio neturinčioje srityje.) Įsitinkite, kad detektorius nėra potencialus užsidegimo šaltinis ir jis yra tinkamas naudojamam šaltnešiui. Nuotėkio aptikimo įranga nustatoma pagal šaltnešio LFL procentinę dalį ir kalibruojama pagal naudojamą šaltnešį ir patvirtinamas tinkamas dujų procentas (didžiausias 25%). Nuotėkio aptikimo skysčiai yra tinkami naudoti su daugeliu šaltnešių, tačiau reikia vengti savo sudėtyje turinčių chloro ploviklių, nes chloras gali reaguoti su šaltnešiu ir sugadinti vario vamzdinius.</p> <p>Įtarus nuotėkj, visa atviroji liepsna turi būti pašalinta / užgesinta.</p> <p>Nustačius aušinimo skysčio nutekėjimą, dėl kurio reikalingas litavimas, visas šaltnešis turi būti pašalintas iš sistemos arba izoliuotas labiausiai nutolusioje nuo nuotėkio (uždarant vožtuvus) sistemos dalyje. Tada tiek prieš litavimo procesą, tiek jo metu sistemoje išvalomas deguonies neturintis azotas (OFN)</p>

Bandymo paleidimo instrukcija

1. Įjunkite maitinimą.
2. orėdami įjungti oro kondicionierių, paspauskite nuotolinio valdymo pulto ON/OFF mygtuką.
3. Paspauskite MODE mygtuką, kad perjungtumėte režimus COOL ir HEAT.
Kiekvienu režimu įvykdykite tokias užduotis:
COOL-nustatykite žemiausią temperatūrą
HEAT-nustatykite aukščiausią temperatūrą
4. Kiekvieną režimą palikite veikti apie 8 minutes ir patikrinkite, ar visos funkcijos tinkamai veikia, ir ar tinkamai reaguoja į nuotolinio valdymo pulką. Funkcijų tikrinimo rekomendacijos:
 - 4.1 Ar išeinančio oro temperatūra reaguoja į vėsinimo ir šildymo režimą
 - 4.2 Ar vanduo tinkamai išleidžiamas iš išleidimo žarnos
 - 4.3 Ar žalužės ir deflektoriai (pasirinktinai) tinkamai sukasi

TESTO PALEIDIMAS

5. Bent 30 minučių stebėkite oro kondicionieriaus bandymo būseną.
6. Sėkmingai atlikę bandomąjį paleidimą, grąžinkite įprastą nustatymą ir paspauskite ON/OFF mygtuką ant nuotolinio valdymo pulto, kad išjungtumėte įrenginį.
7. Prieš naudojimą informuokite naudotoją, kad jis atidžiai perskaitytų šią instrukciją, ir pademonstruokite naudotojui, kaip naudotis oro kondicionieriumi, būtinas techninės priežiūros ir švaros priežiūros žinias bei apie kitus priedus.

Pastaba:

Jei aplinkos temperatūra viršija gamintojo numatytą diapazoną, skaitykite skyrių NAUDOJIMO INSTRUKCIJA. Nebus galima įjungti VĖSINIMO arba ŠILDYMO režimo įprastai. Pakelkite priekinį skydelį ir naudokite avarinį mygtuką, kad paleistumėte aušinimo ir šildymo režimus.

PRIEŽIŪRA

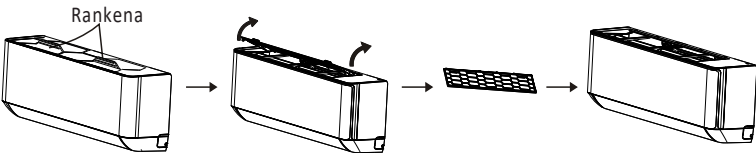
⚠ Įspėjimai	<ul style="list-style-type: none">• Prieš valant įrenginį, privalote išjunti įrenginį, maitinimą atjungiant ne trumpesiam nei nei 5 minučių laikui.• Jokiu būdu negalima praplauti oro kondicionieriaus vandeniu.• Lakus skystis (pvz. skiediklis ar benzinas) sugadins oro kondicionierių, todėl oro kondicionierių valykite tik minkšta sausa šluoste arba drėgna šluoste, sudrėkinta neutraliu plovikliu.• Atkreipkite dėmesį į reguliarų filtro valymą, kad išvengtumėte dulkių kaupimosi. Kai darbo aplinka yra dulkėta, valymo procesas turėtų būti atitinkamai dažnesnis.
Įrenginio valymas	 <p>Išdžiovinkite Švelniai nuvalykite įrenginio paviršius</p> <p>Patarimas: dažnai valykite, kad oro kondicionierius būtų švarus.</p>
Filtro išmontavimas ir surinkimas	<ol style="list-style-type: none">1. Priekinį skydelį atidarykite rodyklės kryptimi.2. Viena ranka laikydami pakeltą priekinį skydelį, kita ranka ištraukite oro filtrą3. Nuplaukite filtrą vandeniu; jei filtras suteptas tepalu, jį galima nuplauti šiltu vandeniu (ne aukštesnės kaip 45°C). Palikite nudžiūti vėsioje ir sausoje vietoje.4. Laikydami viena ranka pakeltą priekinį skydelį, kita ranka įstatykite oro filtrą5. Uždarykite 

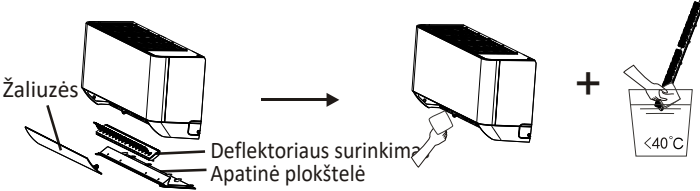
<p>Filtro valymas</p>	 <p>Išimkite filtrą iš įrenginio Išplaukite filtrą muiluo tame vandenyje ir išdžiovinkite Gražinkite filtrą į vietą įrenginyje</p> <p>Patarimas: radę filtre susikaupusių dulkių, išvalykite filtrą laiku, kad užtikrintumėte švarų, sveiką ir efektyvų oro kondicionieriaus veikimą.</p>
<p>Vidinio oro kanalo valymas</p>	<ul style="list-style-type: none"> • Pirmiausia atlaisvinkite žaliuzės vidurio rankenėlę ir sulenkite žaliuzę į išorę, kad ją išimtumėte. • Tada suimkite abi apatinės plokštės puses ir stumkite žemyn, kad nuimtumėte apatinę plokštę. • Galiausiai nykščiu atlaisvinkite deflektoriaus mazgo sagtį ir išimkite. Nuvalykite • ortakį ir ventiliatoriaus agregatą švariu ir susuktu drėgnu skudurėliu. • Išvalytas dalis nuplaukite muiluo tu vandeniu ir išdžiovinkite ore. • Po valymo iš eilės sudėkite išimtas dalis. 
<p>Aptarnavimas ir priežiūra</p>	<ul style="list-style-type: none"> • Kai oro kondicionierius nenaudojamas ilgą laiką, atlikite šiuos darbus: Išimkite nuotolinio valdymo pulto baterijas ir atjunkite oro kondicionieriaus maitinimą. • Pradėjus naudoti po ilgalaikio išjungimo: <ol style="list-style-type: none"> 1. Išvalykite įrenginį ir filtrą; 2. Patikrinkite, ar vidaus ir lauko įrenginių oro įleidimo ir išleidimo angose nėra kliūčių; 3. Patikrinkite, ar išleidimo vamzdis nėra užkimštas; Įdėkite nuotolinio valdymo pulto baterijas ir patikrinkite, ar maitinimas įjungtas.

GEDIMŲ ŠALINIMAS

GEDIMAS	GALIMOS PRIEŽASTYS
Įrenginys neveikia	Maitinimo gedimas / ištrauktas kištukas.
	Pažeistas vidaus / lauko įrenginio ventiliatoriaus variklis.
	Sugedęs kompresoriaus termomagnetinis jungiklis.
	Sugedęs apsauginis įtaisas ar perdegę saugikliai.
	Atsilaisvinę jungtys arba ištrauktas kištukas.
	Kartais jis nustoja veikti, kad apsaugotų prietaisą.
	Įtampa didesnė ar mažesnė už įtampos diapazoną.
	Aktyvi LAIKMAČIO ĮJUNGIMO funkcija.
	Pažeista elektroninė valdymo plokštė
Keistas kvapas	Nešvarus oro filtras.
Bėgančio vandens garsas	Atgalinis skysčio srautas šaltnešio cirkuliacijoje.
Iš oro išleidimo angos sklinda švelnus rūkas	Tai įvyksta, kai kambario oras tampa labai šaltas, pavyzdžiui, dirbant COOLING DEHUMIDIFYING/DRY vėsinimo ar dehidracijos /sausinimo režimais
Girdimas keistas garsas	Šis triukšmas kyla dėl priekinės plokštės išsiplėtimo ar susitraukimo dėl temperatūros pokyčių ir nerodo problemos.
Nepakankamas oro srautas - karštas arba šaltas	Netinkamas temperatūros nustatymas.
	Užblokuotos oro kondicionieriaus įsiurbimo ir išleidimo angos.
	Nešvarus filtras.
	Nustatytas minimalus ventiliatoriaus greitis.
	Kambaryje yra kiti šilumos šaltiniai.
	Nėra šaltnešio.
Prietaisas nereaguoja į komandas	Nuotolinio valdymo pultas nėra pakankamai arti vidaus įrenginio.
	Nuotolinio valdymo pulto baterijas reikia pakeisti.
	Kliūtys vidiniame bloke tarp nuotolinio valdymo pulto ir signalo imtuvo.
Ekranas išsijungęs	Aktyvi LIGHT funkcija (įjungtas apšvietimas).
	Maitinimo sutrikimas.
Nedelsdami išjunkite oro kondicionierių ir nutraukite maitinimą, jei:	Iš prietaiso sklinda keistas triukšmas veikimo metu.
	Sugedusi elektroninė valdymo plokštė.
	Sugedę saugikliai arba jungikliai.
	Purškiamas vanduo ar daiktai prietaiso viduje.
	Perkaitę kabeliai ar kištukai.
	Iš prietaiso sklinda labai stiprūs kvapai.

PROBLEMŲ SPRENDIMAS

KLAIDOS KODAS EKRANE

Klaidos atveju vidinio bloko ekrane rodomi šie klaidų kodai:

Ekranas	Klaidos aprašymas
E1	Vidinio kambario temperatūros jutiklio gedimas
E2	Vidinio vamzdžio temperatūros jutiklio gedimas
E3	Lauko vamzdžio temperatūros jutiklio gedimas
E4	Šaltnešio sistemos nutekėjimas arba gedimas
E6	Vidaus ventiliatoriaus variklio gedimas
E7	Lauko oro temperatūros jutiklio gedimas
E0	Vidinio ir išorinio ryšio gedimas
E8	Lauko išleidimo temperatūros jutiklio gedimas
E9	Lauko IPM modulio gedimas
ER	Outdoor current detect fault
EE	Lauko srovės gedimas
EH	Lauko ventiliatoriaus variklio gedimas
EF	Lauko įsiurbimo temperatūros jutiklio gedimas

UTILIZAVIMO REKOMENDACIJOS (Europos)

Šiame prietaise yra šaldymo agento ir kitų potencialiai pavojingų medžiagų. Šalinant šį prietaisą įstatymai reikalauja specialaus surinkimo ir apdorojimo. **NERŪŠIUOKITE** šio prietaiso kaip buitinių atliekų ar komunalinių atliekų.

Išmesdami šį prietaisą galite:

- Išmeskite prietaisą į tam skirtą komunalinių elektroninių atliekų surinkimo punktą.
- Perkant naują prietaisą, mažmenininkas nemokamai atsiima seną prietaisą.
- Gamintojas taip pat nemokamai atsiima seną prietaisą.
- Priduokite prietaisą sertifikuotiems metalo laužo supirkėjams.
- Šio prietaiso išmetimas į mišką ar kitą natūralią aplinką kelia pavojų jūsų sveikatai ir kenkia aplinkai. Pavojingos medžiagos gali patekti į gruntinį vandenį ir patekti į maisto grandinę.

