 /eksadobuy

 /eksadoburada

 /eksado



**HOLZHAUS
TINY HOUSE
CHASSIS-KÖRPER**
www.eksado.com



Bezirk Kozluk D-100 Yanyol Street
Nr. 12 Erenler / Sakarya / Türkei



+49 1573 0885173



info@eksado.com
www.eksado.com





EKSADO

ÖKOLOGISCH
DAUERHAFT
NATÜRLICH
HOLZPRODUKTE

Unser Unternehmen

EKSADO erhielt seinen Namen aus der Kombination der Anfangsbuchstaben der türkischen Wörter Ekolojik (ökologisch), Sağlam (dauerhaft) und Doğal (naturbezogen). Unsere Fabrik befindet sich in Sakarya, Türkei.

Wir produzieren in unserem 10.000 m² großen Werk mit über 70 Mitarbeitern. Unser Personal umfasst Architekten, Ingenieure und sehr wertvolle Meister für Karosserie- und Fahrzeugbau, Holzbau, Industriemechanik, Automotive Elektrik und Fahrzeuglackierer. Unser Unternehmen, das bei seiner Gründung mit der Herstellung von Naturholzhäusern begann, produziert heute hauptsächlich Tiny Houses. Mit unserem starken technischen Personal und erfahrenen Handwerkern nehmen wir eine führende Position im türkischen Sektor ein. Wir haben die Kapazität, 25 Tiny Houses pro Monat in unserer Fabrik zu produzieren, die jeden Monat voll ausgelastet ist und Tag für Tag voranschreitet. Darüber hinaus machen wir mit kundenspezifischen Designs sowie bestehenden Modellen weiterhin einen Unterschied in der Branche.

Jedes der von uns abgeschlossenen und fortgesetzten nationalen und internationalen Projekte sind ein Referenzwerk, auf das wir stolz sind. Durch unseren qualitätsorientierten Fortschritt ist EKSADO eigentlich der Name des Vertrauens und die richtige Adresse.

Unsere VISION

Als ein Unternehmen, das den Anforderungen der sich verändernden Welt stellt, ist es unser Anliegen, unseren Kunden ein lächeln in Ihre Gesichter zu zaubern.

Wir sind uns bewusst, dass dies nur gelingen wird, indem wir den Kindern und zukünftigen Generationen eine bessere Welt hinterlassen. Deshalb lassen wir uns von der Natur inspirieren und nutzen das Natürliche. Wir möchten das unsere naturverbundenen Kunden mit den von uns hergestellten Produkten sich in die Natur Wohlfühlen. Weil wir glauben, dass Menschen, die ein Teil der Natur sein können, den Wert der Natur am meisten schätzen.

Als EKSADO-Familie wollen wir im Sinne dieser Ziele auch in Zukunft bei unseren vielen naturverbundenen Kunden auf der ganzen Welt für viele strahlende Gesichter sorgen.



MODELL MICASA



MICASA DOPPELTER LOFT / 8 m

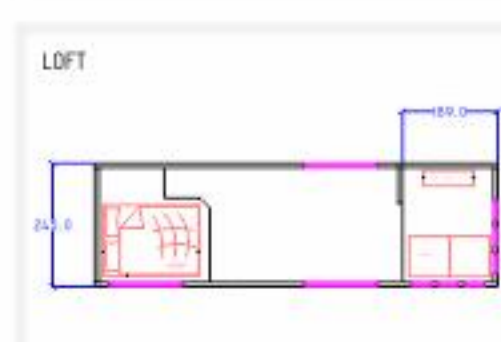

NUTZFLÄCHE NETTO	26,5 m ²
TYPENGENEHMIGUNG (KRAFTFAHRT AMT INT.)	O2
CHASSIS	3-5 mm STAHL TAUCHVERZINKT S420 MC
ACHSE	TORSIONSACHSE GEBREMST
KUPPLUNG	KNOTT
KARKASSE	0,8x90x45 mm BAUSTAHL
DACHABDECKUNG	0,5 mm BLECH METALL (GEWELT)
ISOLIERUNG	50 DNS STEINWOLLE / 8 cm
FEUCHTINGKEITSBARRIERE	TYVEK
AUSENVERKLEIDUNG (HOLZ)	NDRFICHTE THERMOWOOD
AUSENVERKLEIDUNG (METALL)	0,5 mm BLECH METALL (GEWELT)
AUSENVERKLEIDUNG (DIV.)	-
INNENVERKLEIDUNG (WÄNDE)	FICHTEN PANEELN 16mm
BODENVERKLEIDUNG (INNEN)	SANDWICH PANEEL 45mm UND LAMINAT
INNENVERKLEIDUNG (DECKE)	FICHTEN PANEELN 16mm
NASSZELLE VERKLEIDUNG (WÄNDE)	BOARDEX + CTP DECOPAN
NASSZELLE VERKLEIDUNG (BODEN)	BOARDEX + CTP DECOPAN
NASSZELLE VERKLEIDUNG (DECKE)	THERMOWOOD
ELEKTROINSTALLATION	3X2,5/3X1,5/3X6 KABEL FEUERFEST UND HALOGENFREI
SCHRÄNKE (KÜCHE UND BAD)	MDF-PLATTE UND TANNEN PANEEL (MASSIV)
ARBEITSPLATZEN (KÜCHE UND BAD)	KIEFER PANEELN MASSIV 20 mm MIT TEAK ÖL BEHANDELT
UNTERSCHRÄNKE (TREPPEN)	MDF-PLATTE
TREPPENSTUFEN	KIEFER PANEELN MASSIV 20 mm MIT TEAK ÖL BEHANDELT
INNENBELEUCHTUNG	SPOT UND HÄNGELEUCHTEN
AUßENBELEUCHTUNG	SPOTLEUCHTEN
DECKLEISTEN TÜR UND FENSTER	PVC WEIß
FENSTER	4+16+4 DOPPELVERGLAST
TÜREN (INNEN)	MDF PANEELN
SMARTHOUSE SYSTEM	OPTIONAL
SOLARANLAGE	OPTIONAL
BODENHEIZUNG ELEKTRISCH	OPTIONAL
VERANDA/TERRASSE	-
INNENAUSSTATTUNG	MINI KÜHLSCHRANK, MINI BACKOFEN, 2ER HERD, MINI WASCHMASCHINE, KLIMAAANLAGE, BOILER, TV, PUFF KLAPPSITZ, BETT.

MODELL LOS ANGELES



LOS ANGELES EINZIGER LOFT / 9 m

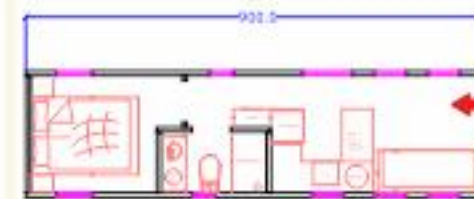

ERDGESCHOSS



LOFT

NUTZFLÄCHE NETTO	28 m ²
TYPENGENEHMIGUNG (KRAFTFAHRT AMT INT.)	O2
CHASSIS	3-5 mm STAHL TAUCHVERZINKT S420 MC
ACHSE	TORSIONSACHSE GEBREMST
KUPPLUNG	KNOTT
KARKASSE	0,8x90x45 mm BAUSTAHL
DACHABDECKUNG	0,5 mm BLECH METALL (GEWELLT)
ISOLIERUNG	50 DNS STEINWOLLE / 8 cm
FEUCHTINGKEITSBARRIERE	TYVEK
AUSENVERKLEIDUNG (HOLZ)	FICHTE LASIER 16 mm
AUSENVERKLEIDUNG (METALL)	0,5 mm BLECH METALL (GEWELLT)
AUSENVERKLEIDUNG (DIV.)	-
INNENVERKLEIDUNG (WÄNDE)	FICHTEN PANEELN 16mm UND DEKORATIVE PANEELN (TEILWEISE)
BODENVERKLEIDUNG (INNEN)	SANDWICH PANEEL 45mm, LAMINAT UND BODENHEIZUNG
INNENVERKLEIDUNG (DECKE)	FICHTEN PANEELN 16mm
NASSZELLE VERKLEIDUNG (WÄNDE)	BOARDEX + CTP DECOPAN
NASSZELLE VERKLEIDUNG (BODEN)	BOARDEX + CTP DECOPAN
NASSZELLE VERKLEIDUNG (DECKE)	BOARDEX + CTP DECOPAN
ELEKTROINSTALLATION	3X2,5/3X1,5/3X6 KABEL FEUERFEST UND HALOGENFREI
SCHRÄNKE (KÜCHE UND BAD)	MDF-PLATTE
ARBEITSPLATZEN (KÜCHE UND BAD)	KIEFER PANEELN MASSIV 20 mm MIT TEAK ÖL BEHANDELT
UNTERSCHRÄNKE (TREPPEN)	-
TREPPENSTUFEN	KLETTERLEITER
INNENBELEUCHTUNG	SPOTLEUCHTEN
AUBENBELEUCHTUNG	WANDLEUCHTEN
DECKLEISTEN TÜR UND FENSTER	PVC ANTHRAZIT
FENSTER	4+16+4 DOPPELVERGLAST
TÜREN (INNEN)	MDF PANEELN
SMARHOUSE SYSTEM	OPTIONAL
SOLARANLAGE	OPTIONAL
BODENHEIZUNG ELEKTRISCH	INBEGRIFFEN
VERANDA/TERRASSE	-
INNENAUSSTATTUNG	KÜHLSCHRANK, MINI BACKOFEN, 2ER HERD, MINI WASCHMASCHINE, MINI GESCHIRRSPÜLER, KLIMAANLAGE, BOILER, TV, SOFA, BETT.

MODELL CALIFORNIA



CALIFORNIA EINZIGER LOFT / 9 m

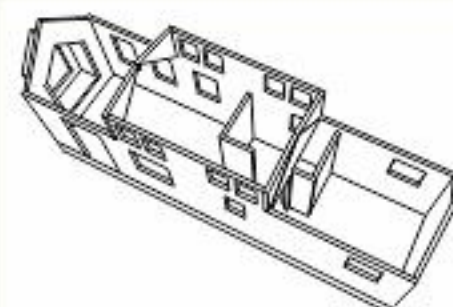

ERDGESCHOSS

LOFT

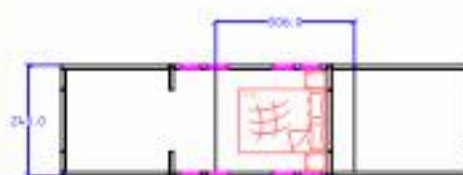

NUTZFLÄCHE NETTO	29,8 m ²
TYPENGENEHMIGUNG (KRAFTFAHRT AMT INT.)	O2
CHASSIS	3-5 mm STAHL TAUCHVERZINKT S420 MC
ACHSE	TORSIONSACHSE GEBREMST
KUPPLUNG	KNOTT
KARKASSE	0,8x90x45 mm BAUSTAHL
DACHABDECKUNG	0,5 mm BLECH METALL
ISOLIERUNG	50 DNS STEINWOLLE / 8 cm
FEUCHTINGKEITSBARRIERE	TYVEK
AUSENVERKLEIDUNG (HOLZ)	FICHTE LASIER 16 mm
AUSENVERKLEIDUNG (METALL)	0,5 mm TRAPEZBLECH METAL
AUSENVERKLEIDUNG (DIV.)	-
INNENVERKLEIDUNG (WÄNDE)	FICHTEN PANEELN 16mm UND DEKORATIVE PANEELN (TEILWEISE)
BODENVERKLEIDUNG (INNEN)	SANDWICH PANEELE 45mm UND LAMINAT
INNENVERKLEIDUNG (DECKE)	FICHTEN PANEELN 16mm
NASSZELLE VERKLEIDUNG (WÄNDE)	BOARDEX + CTP DECOPAN
NASSZELLE VERKLEIDUNG (BODEN)	BOARDEX + CTP DECOPAN
NASSZELLE VERKLEIDUNG (DECKE)	BOARDEX + CTP DECOPAN
ELEKTROINSTALLATION	3X2,5/3X1,5/3X6 KABEL FEUERFEST UND HALOGENFREI
SCHRÄNKE (KÜCHE UND BAD)	MDF-PLATTE
ARBEITSPLATTEN (KÜCHE UND BAD)	KIEFER PANEELN MASSIV 20 mm MIT TEAK ÖL BEHANDELT
UNTERSCHRÄNKE (TREPPEN)	-
TREPPENSTUFEN	KLETTERLEITER
INNENBELEUCHTUNG	SPOTLEUCHTEN
AUBENBELEUCHTUNG	WANDEUCHTEN
DECKLEISTEN TÜR UND FENSTER	PVC ANTHRAZIT
FENSTER	4+16+4 DOPPELVERGLAST
TÜREN (INNEN)	MDF PANEELN
SMARTHOUSE SYSTEM	OPTIONAL
SOLARANLAGE	OPTIONAL
BODENHEIZUNG ELEKTRISCH	OPTIONAL
VERANDA/TERRASSE	-
INNENAUSSTATTUNG	KÜHLSCHRANK, MINI BACKOFEN, 2ER HERD, MINI WASCHMASCHINE, MINI GESCHIRRSPÜLER, KLIMAAANLAGE, BOILER, TV, SOFA, BETT.

MODELL BERLIN



BERLIN EINZIGER LOFT / 8 m

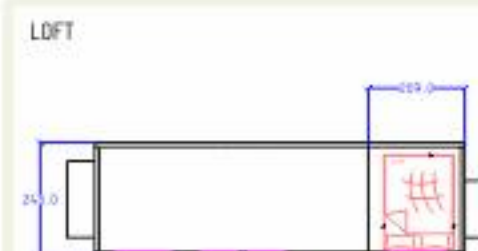
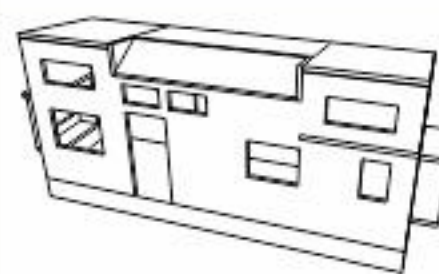

NUTZFLÄCHE NETTO	24 m ²
TYPENGENEHMIGUNG (KRAFTFAHRT AMT INT.)	02
CHASSIS	3-5 mm STAHL TAUCHVERZINKT S420 MC
ACHSE	TORSIONSACHSE GEBREMST
KUPPLUNG	KNOTT
KARKASSE	0,8x90x45 mm BAUSTAHL
DACHABDECKUNG	0,5 mm BLECH METALL
ISOLIERUNG	50 DNS STEINWOLLE / 8 cm
FEUCHTIGKEITSBARRIERE	TYVEK
AUSENVERKLEIDUNG (HOLZ)	FICHTE LASIER 16 mm
AUSENVERKLEIDUNG (METALL)	0,5 mm BLECH METALL
AUSENVERKLEIDUNG (DIV.)	-
INNENVERKLEIDUNG (WÄNDE)	TAPETE UND FICHTEN PANEELN 16mm (TEILWEISE)
BODENVERKLEIDUNG (INNEN)	SANDWICH PANEEL 45mm UND LAMINAT
INNENVERKLEIDUNG (DECKE)	FICHTEN PANEELN 16mm
NASSZELLE VERKLEIDUNG (WÄNDE)	BOARDEX + CTP DECOPAN
NASSZELLE VERKLEIDUNG (BODEN)	BOARDEX + CTP DECOPAN
NASSZELLE VERKLEIDUNG (DECKE)	BOARDEX + CTP DECOPAN
ELEKTROINSTALLATION	3X2.5/3X1.5/3X6 KABEL FEUERFEST UND HALOGENFREI
SCHRÄNKE (KÜCHE UND BAD)	MDF-PLATTE
ARBEITSPLATTEN (KÜCHE UND BAD)	KIEFER PANEELN MASSIV 20 mm MIT TEAK ÖL BEHANDELT
UNTERSCHRÄNKE (TREPPEN)	-
TREPPENSTUFEN	KLETTLEITER (VERSCHIEBBAR)
INNENBELEUCHTUNG	SPOT UND SCHIENENSLOT LEUCHTEN
AUBENBELEUCHTUNG	WANDLEUCHTEN
DECKLEISTEN TÜR UND FENSTER	PVC ANTHRAZIT / EINGANGSTÜRE HOLZ
FENSTER	4+16+4 DOPPELVERGLAST
TÜREN (INNEN)	MDF PANEELN
SMARTHOUSE SYSTEM	OPTIONAL
SOLARANLAGE	OPTIONAL
BODENHEIZUNG ELEKTRISCH	INBEGRIFFEN
VERANDA/TERRASSE	-
INNEAUSSTATTUNG	MINI BACKOFEN, 2ER HERD, MINI KÜHLSCHRANK, MINI WASCHMASCHINE, MINI GESCHIRRSPÜLER, KLIMAANLAGE, BOILER, TV, SOFA, BETT, WANDBETT.

MODELL OSLO



OSLO EINZIGER LOFT / 9 m

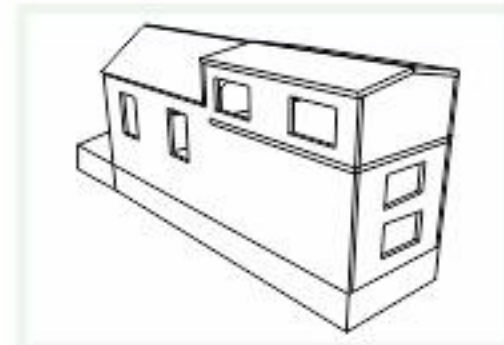

NUTZFLÄCHE NETTO	26,5 m ²
TYPENGENEHMIGUNG (KRAFTFAHRT AMT INT.)	O2
CHASSIS	3-5 mm STAHL TAUCHVERZINKT S420 MC
ACHSE	TORSIONSACHSE GEBREMST
KUPPLUNG	KNOTT
KARKASSE	0,8x90x45 mm BAUSTAHL
DACHABDECKUNG	0,5 mm BLECH METALL (GEWELLT)
ISOLIERUNG	50 DNS STEINWOLLE / 8 cm
FEUCHTINGKEITSBARRIERE	TYVEK
AUSENVERKLEIDUNG (HOLZ)	FICHTE LASIER 16 mm
AUSENVERKLEIDUNG (METALL)	-
AUSENVERKLEIDUNG (DIV.)	BEYAZ KOMPOZIT
INNENVERKLEIDUNG (WÄNDE)	FICHTEN PANEELN 16mm UND DEKORATIVE PANEELN (TEILWEISE)
BODENVERKLEIDUNG (INNEN)	SANDWICH PANEELE 45mm UND LAMINAT
INNENVERKLEIDUNG (DECKE)	FICHTEN PANEELN 16mm
NASSZELLE VERKLEIDUNG (WÄNDE)	BOARDEX + CTP DECOPAN
NASSZELLE VERKLEIDUNG (BODEN)	BOARDEX + CTP DECOPAN
NASSZELLE VERKLEIDUNG (DECKE)	BOARDEX + CTP DECOPAN
ELEKTROINSTALLATION	3X2.5/3X1.5/3X6 KABEL FEUERFEST UND HALOGENFREI
SCHRÄNKE (KÜCHE UND BAD)	MDF-PLATTE
ARBEITSPLATTEN (KÜCHE UND BAD)	KIEFER PANEELN MASSIV 20 mm MIT TEAK ÖL BEHANDELT
UNTERSCHRÄNKE (TREPPEN)	MDF-PLATTE
TREPPENSTUFEN	KIEFER PANEELN MASSIV 20 mm MIT TEAK ÖL BEHANDELT
INNENBELEUCHTUNG	SPOTLEUCHTEN
AUßENBELEUCHTUNG	WANDELEUCHTEN
DECKLEISTEN TÜR UND FENSTER	PVC WEIß
FENSTER	4+16+4 DOPPELVERGLAST
TÜREN (INNEN)	MDF PANEELN
SMARTHOUSE SYSTEM	OPTIONAL
SOLARANLAGE	OPTIONAL
BODENHEIZUNG ELEKTRISCH	OPTIONAL
VERANDA/TERRASSE	HÖLZTERRASSE
INNENAUSSTATTUNG	MINI BACKOFEN, 2ER HERD, KÜHLSCHRANK, MINI GESCHIRRSPÜLER, KLIMAAANLAGE, BOILER, TV, SOFA, BETT.

MODELL LIZBON



natur
und du

LIZBON 8 m

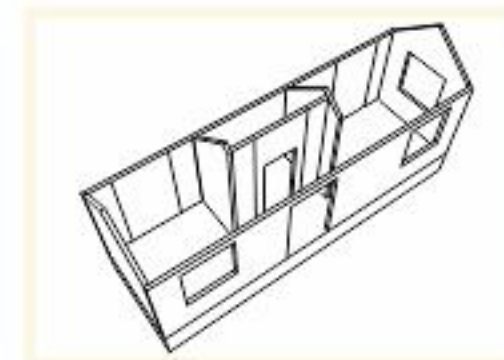
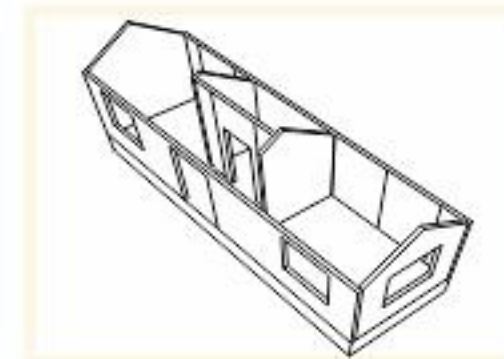

ERDGESCHOSS



NUTZFLÄCHE NETTO	17,8 m ²
TYPENGENEHMIGUNG (KRAFTFAHRT AMT INT.)	02
CHASSIS	3-5 mm STAHL TAUCHVERZINKT S420 MC
ACHSE	TORSIONSACHSE GEBREMST
KUPPLUNG	KNOTT
KARKASSE	0,8x90x45 mm BAUSTAHL
DACHABDECKUNG	0,5 mm BLECH METALL (GEWELLT)
ISOLIERUNG	50 DNS STEINWOLLE / 8 cm
FEUCHTIGKEITSBARRIERE	TYVEK
AUSENVERKLEIDUNG (HOLZ)	FICHTE LASIER 16 mm
AUSENVERKLEIDUNG (METALL)	-
AUSENVERKLEIDUNG (DIV.)	-
INNENVERKLEIDUNG (WÄNDE)	SPERRHOLZ UND TAPETE (TEILWEISE)
BODENVERKLEIDUNG (INNEN)	SANDWICH PANEELE 45mm UND LAMINAT
INNENVERKLEIDUNG (DECKE)	SPERRHOLZ 0,8 mm
MASSZELLE VERKLEIDUNG (WÄNDE)	BOARDEX + CTP DECOPAN
MASSZELLE VERKLEIDUNG (BODEN)	BOARDEX + CTP DECOPAN
MASSZELLE VERKLEIDUNG (DECKE)	THERMOWOOD
ELEKTROINSTALLATION	3X2.5/3X1.5/3X6 KABEL FEUERFEST UND HALDGENFREI
SCHRÄNKE (KÜCHE UND BAD)	MDF-PLATTE
ARBEITSPLATTEN (KÜCHE UND BAD)	KIEFER PANEELN MASSIV 20 mm MIT TEAK ÖL BEHANDELT
UNTERSCHRÄNKE (TREPPEN)	-
TREPPENSTUFEN	-
INNENBELEUCHTUNG	SPOT UND SCHIENENSLOT LEUCHTEN
AUßENBELEUCHTUNG	WANDLEUCHTEN
DECKLEISTEN TÜR UND FENSTER	PVC ANTHRAZIT
FENSTER	4+16+4 DOPPELVERGLAST
TÜREN (INNEN)	HOLZTÜR LACKIERT
SMARTHOUSE SYSTEM	OPTIONAL
SOLARANLAGE	OPTIONAL
BODENHEIZUNG ELEKTRISCH	OPTIONAL
VERANDA/TERRASSE	-
INNENAUSSTATTUNG	MINI BACKOFEN, 2ER HERD, MINI KÜHLSCHRANK, MINI WASCHMASCHINE, MINI GESCHIRRPÜLER, DURCHLAUFERHITZER, KLIMAAANLAGE, TV, SOFA, BETT.

MODELL LAS VEGAS



Natur wird da



LAS VEGAS 7 m

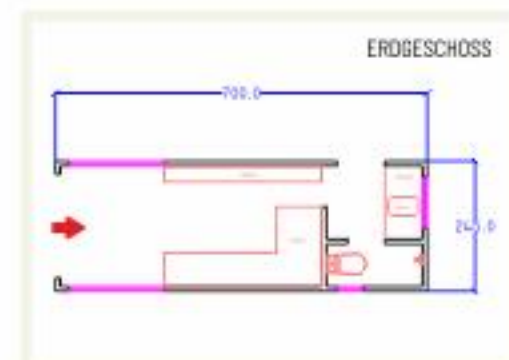
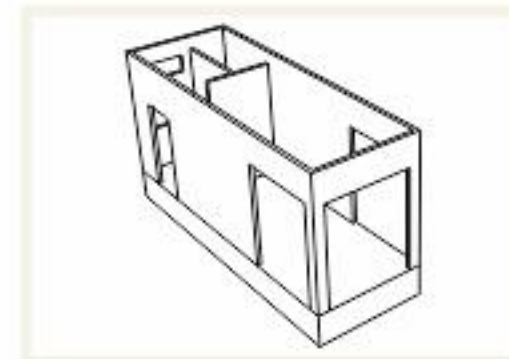

NUTZFLÄCHE NETTO	18,5 m ²
TYPENGENEHMIGUNG (KRAFTFAHRT AMT INT.)	O2
CHASSIS	3-5 mm STAHL TAUCHVERZINKT S420 MC
ACHSE	TORSIONSACHSE GEBREMST
KUPPLUNG	KNOTT
KARKASSE	0,8x90x45 mm BAUSTAHL
DACHABDECKUNG	0,5 mm BLECH METALL
ISOLIERUNG	50 DNS STEINWOLLE / 8 cm
FEUCHTINGKEITSBARRIERE	TYVEK
AUSENVERKLEIDUNG (HOLZ)	-
AUSENVERKLEIDUNG (METALL)	-
AUSENVERKLEIDUNG (DIV.)	REFLEKTIERENDER KOMPOSIT VON ASAŞ
INNENVERKLEIDUNG (WÄNDE)	COTTON WALL DEKORATIVE
BODENVERKLEIDUNG (INNEN)	SANDWICH PANEEL 45mm UND LAMINAT
INNENVERKLEIDUNG (DECKE)	TAPETE
NASSZELLE VERKLEIDUNG (WÄNDE)	BOARDX + CTP DECOPAN
NASSZELLE VERKLEIDUNG (BODEN)	BOARDX + CTP DECOPAN
NASSZELLE VERKLEIDUNG (DECKE)	BOARDX + CTP DECOPAN
ELEKTROINSTALLATION	3X2,5/3X1,5/3X6 KABEL FEUERFEST UND HALOGENFREI
SCHRÄNKE (KÜCHE UND BAD)	MDF-PLATTE
ARBEITSPLATTEN (KÜCHE UND BAD)	GRANIT
UNTERSCHRÄNKE (TREPPEN)	-
TREPPENSTUFEN	-
INNENBELEUCHTUNG	SPOTLEUCHTEN / BARRISOL SPANNDACKEN LED
AUBENBELEUCHTUNG	-
DECKLEISTEN TÜR UND FENSTER	PVC ANTHRAZIT
FENSTER	4+16+4 DOPPELVERGLAST
TÜREN (INNEN)	MDF PANEELN
SMARTHOUSE SYSTEM	INBEGRIFFEN
SOLARANLAGE	INBEGRIFFEN (3 kW)
BODENHEIZUNG ELEKTRISCH	OPTIONAL
VERANDA/TERRASSE	-
INNENAUSSTATTUNG	MINI KÜHLSCHRANK, 2ER HERD, KLIMAAANLAGE, BOILER, KAMIN ELEKTRISCH, SMART STEUER PANEL, TV, SOFA, BETT.

MODELL KOSOVA 7 METER



KOSOVA EINZIGER LOFT / 7 m

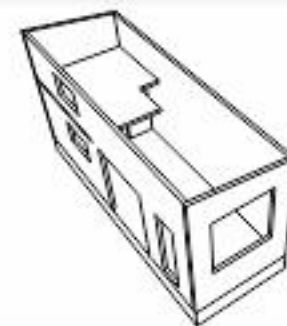

NUTZFLÄCHE NETTO	21,8 m ²
TYPENGENEHMIGUNG (KRAFTFAHRT AMT INT.)	O2
CHASSIS	3-5 mm STAHL TAUCHVERZINKT S420 MC
ACHSE	TORSIONSACHSE GEBREMST
KUPPLUNG	KNOTT
KARKASSE	0,8x90x45 mm BAUSTAHL
DACHABDECKUNG	0,5 mm BLECH METALL (GEWELLT)
ISOLIERUNG	50 DNS STEINWOLLE / 8 cm
FEUCHTINGKEITSBARRIERE	TYVEK
AUSENVERKLEIDUNG (HOLZ)	NÖRDFICHTE THERMOWOOD
AUSENVERKLEIDUNG (METALL)	0,5 mm BLECH METALL (GEWELLT)
AUSENVERKLEIDUNG (DIV.)	-
INNENVERKLEIDUNG (WÄNDE)	FICHTEN PANEELN 16mm UND DEKORATIVE PANEELN (TEILWEISE)
BODENVERKLEIDUNG (INNEN)	NÖRDFICHTE THERMOWOOD
INNENVERKLEIDUNG (DECKE)	FICHTEN PANEELN 16mm
NASSZELLE VERKLEIDUNG (WÄNDE)	BOARDEX + CTP DECOPAN
NASSZELLE VERKLEIDUNG (BODEN)	BOARDEX + CTP DECOPAN
NASSZELLE VERKLEIDUNG (DECKE)	BOARDEX + CTP DECOPAN
ELEKTROINSTALLATION	3x2.5/3x1.5/3x6 KABEL FEUERFEST UND HALOGENFREI
SCHRÄNKE (KÜCHE UND BAD)	MDF-PLATTE
ARBEITSPLATZEN (KÜCHE UND BAD)	KIEFER PANEELN MASSIV 20 mm MIT TEAK ÖL BEHANDELT
UNTERSCHRÄNKE (TREPPEN)	MDF-PLATTE
TREPPENSTUFEN	KIEFER PANEELN MASSIV 20 mm MIT TEAK ÖL BEHANDELT
INNENBELEUCHTUNG	SPOTLEUCHTEN
AUBENBELEUCHTUNG	WANDLEUCHTEN
DECKLEISTEN TÜR UND FENSTER	PVC ANTHRAXIT
FENSTER	4+16+4 DOPPELVERGLAST
TÜREN (INNEN)	MDF PANEELN
SMARTHOUSE SYSTEM	OPTIONAL
SOLARANLAGE	OPTIONAL
BODENHEIZUNG ELEKTRISCH	OPTIONAL
VERANDA/TERRASSE	-
INNENAUSSTATTUNG	BACKOFEN, 2ER HERD, MINI KÜHLSCHRANK, KLIMAAANLAGE, BOILER, TV, SOFA, BETT.

MODELL KOSOVA 8 METER



natur wird du

KOSOVA DOPPELTER LOFT / 8 m

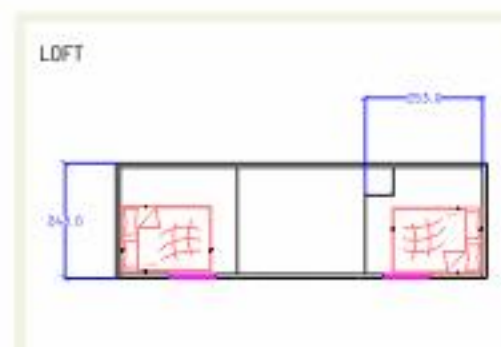
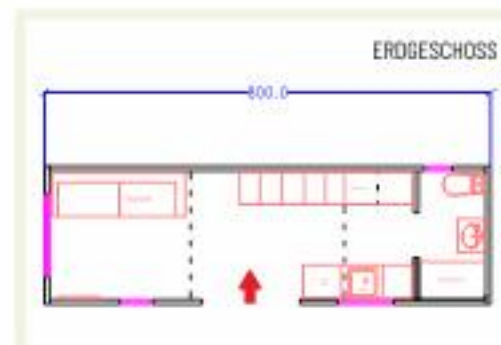
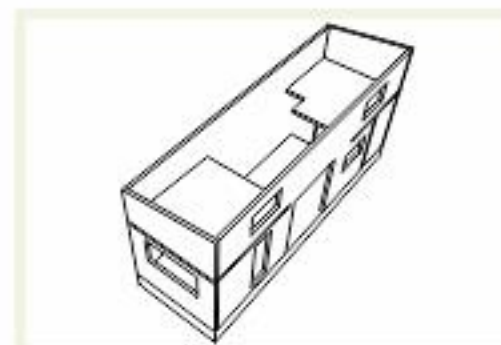
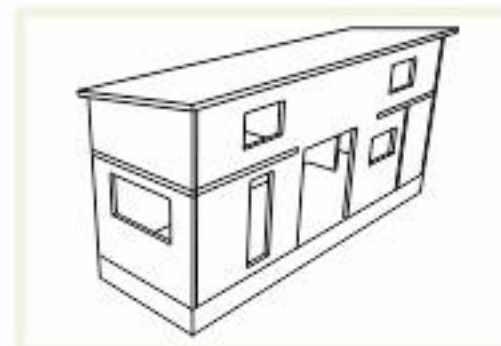

NUTZFLÄCHE NETTO	29,5m ²
TYPENGENEHMIGUNG (KRAFTFAHRT AMT INT.)	O2
CHASSIS	3-5 mm STAHL TAUCHVERZINKT S420 MC
ACHSE	TORSIONSACHSE GEBREMST
KUPPLUNG	KNOTT
KARKASSE	0,8x90x45 mm BAUSTAHL
DACHABDECKUNG	0,5 mm BLECH METALL (GEWELLT)
ISOLIERUNG	50 DNS STEINWOLLE / 8 cm
FEUCHTINGKEITSBARRIERE	TYVEK
AUSENVERKLEIDUNG (HOLZ)	NORDFICHTE THERMOWOOD
AUSENVERKLEIDUNG (METALL)	0,5 mm BLECH METALL (GEWELLT)
AUSENVERKLEIDUNG (DIV.)	-
INNENVERKLEIDUNG (WÄNDE)	FICHTEN PANEELN 16mm UND DEKORATIVE PANEELN (TEILWEISE)
BODENVERKLEIDUNG (INNEN)	SANDWICH PANEELE 45mm UND LAMINAT
INNENVERKLEIDUNG (DECKE)	FICHTEN PANEELN 16mm
NASSZELLE VERKLEIDUNG (WÄNDE)	BOARDEX + CTP DECOPAN
NASSZELLE VERKLEIDUNG (BODEN)	BOARDEX + CTP DECOPAN
NASSZELLE VERKLEIDUNG (DECKE)	BOARDEX + CTP DECOPAN
ELEKTROINSTALLATION	3X2.5/3X1.5/3X6 KABEL FEUERFEST UND HALOGENFREI
SCHRÄNKE (KÜCHE UND BAD)	MDF-PLATTE
ARBEITSPLATTEN (KÜCHE UND BAD)	KIEFER PANEELN MASSIV 20 mm MIT TEAK ÖL BEHANDELT
UNTERSCHRÄNKE (TREPPEN)	MDF-PLATTE
TREPPENSTUFEN	KIEFER PANEELN MASSIV 20 mm MIT TEAK ÖL BEHANDELT
INNENBELEUCHTUNG	SPOTLEUCHTEN
AUBENBELEUCHTUNG	WANDLEUCHTEN
DECKLEISTEN TÜR UND FENSTER	PVC ANTHRAZIT
FENSTER	4+16+4 DOPPELVERGLAST
TÜREN (INNEN)	MDF PANEELN
SMARHOUSE SYSTEM	OPTIONAL
SOLARANLAGE	OPTIONAL
BODENHEIZUNG ELEKTRISCH	OPTIONAL
VERANDA/TERRASSE	-
INNENAUSSTATTUNG	BACKOFEN, 2ER HERD, MINI KÜHLSCHRANK, KLIMAAANLAGE, BOILER, TV, SOFA, BETT.

MODELL ORANGE WAGEN



ORANGE WAGEN EINZIGER LOFT / 8 m

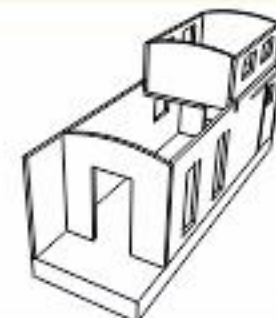
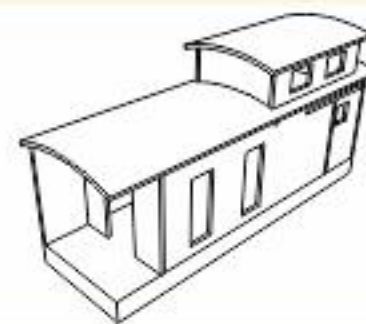

ERDGESCHOSS

LOFT

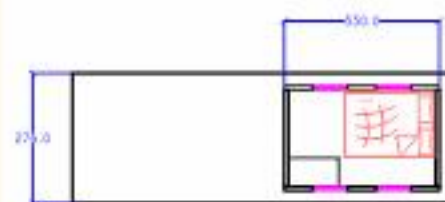

NUTZFLÄCHE NETTO	24,5 m ²
TYPENGENEHMIGUNG (KRAFTFAHRT AMT INT.)	02
CHASSIS	3-5 mm STAHL TAUCHVERZINKT S420 MC
ACHSE	TORSIONSACHSE GEBREMST
KÜPLUNG	KNOTT
KARKASSE	0,8x90x45 mm BAUSTAHL
DACHABDECKUNG	0,5 mm BLECH METALL (GEWELLT)
ISOLIERUNG	50 DNS STEINWOLLE / 8 cm
FEUCHTIGKEITSBARRIERE	TYVEK
AUSENVERKLEIDUNG (HOLZ)	NORDFICHTE THERMOWOOD
AUSENVERKLEIDUNG (METALL)	0,5 mm BLECH METALL (GEWELLT)
AUSENVERKLEIDUNG (DIV.)	-
INNENVERKLEIDUNG (WÄNDE)	TAPETE, FICHTEN PANEELN 18 mm UND DEKORATIVE PANEELN (TEILWEISE)
BODENVERKLEIDUNG (INNEN)	SANDWICH PANEELE 45mm UND LAMINAT
INNENVERKLEIDUNG (DECKE)	FICHTEN PANEELN 16mm
NASSZELLE VERKLEIDUNG (WÄNDE)	BOARDX + CTP DECOPAN + THERMOWOOD
NASSZELLE VERKLEIDUNG (BODEN)	BOARDX + CTP DECOPAN
NASSZELLE VERKLEIDUNG (DECKE)	THERMOWOOD
ELEKTROINSTALLATION	3X2,5/3X1,5/3X6 KABEL FEUERFEST UND HALOGENFREI
SCHRÄNKE (KÜCHE UND BAD)	MDF-PLATTE
ARBEITSPLATTEN (KÜCHE UND BAD)	KIEFER PANEELN MASSIV 20 mm MIT TEAK ÖL BEHANDELT
UNTERSCHRÄNKE (TREPPEN)	-
TREPPENSTUFEN	KLETTERLEITER
INNENBELEUCHTUNG	SPOT- UND HÄNGELEUCHTEN
AUBENBELEUCHTUNG	WANDLEUCHTEN
DECKLEISTEN TÜR UND FENSTER	PVC ANTHRAZIT
FENSTER	4+1B+4 DOPPELVERGLAST
TÜREN (INNEN)	MDF PANEELN
SMARTHOUSE SYSTEM	OPTIONAL
SOLARANLAGE	OPTIONAL
BODENHEIZUNG ELEKTRISCH	OPTIONAL
VERANDA/TERRASSE	HOLZTERRASSE
INNENAUSSTATTUNG	MIKROWELLE, 2ER HERD, MINI KÜHLSCHRANK, KLIMAAANLAGE, BOILER, TV, SOFA, BETT.

MODELL ROTER WAGEN



ROTTER WAGEN EINZIGER LOFT / 8 m

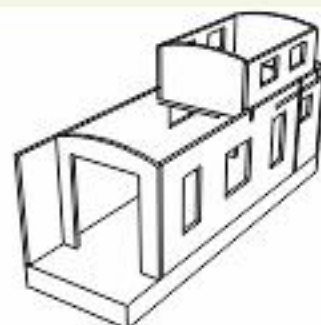
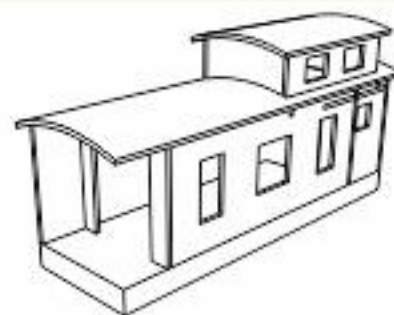

ERDGESCHOSS



LOFT

NUTZFLÄCHE NETTO	24,5 m ²
TYPENGENEHMIGUNG (KRAFTFAHRT AMT INT.)	O2
CHASSIS	3-5 mm STAHL TAUCHVERZINKT S420 MC
ACHSE	TORSIONSACHSE GEBREMST
KUPPLUNG	KNDTT
KARKASSE	0,8x90x45 mm BAUSTAHL
DACHABDECKUNG	0,5 mm BLECH METALL (GEWELLT)
ISOLIERUNG	50 DNS STEINWOLLE / 8 cm
FEUCHTIGKEITSBARRIERE	TYVEK
AUSENVERKLEIDUNG (HOLZ)	NORDFICHTE THERMOWOOD
AUSENVERKLEIDUNG (METALL)	0,5 mm BLECH METALL (GEWELLT)
AUSENVERKLEIDUNG (DIV.)	-
INNENVERKLEIDUNG (WÄNDE)	SPERRHOLZ UND DEKORATIVE PANELEN (TEILWEISE)
BODENVERKLEIDUNG (INNEN)	SANDWICH PANEEL 45mm UND LAMINAT
INNENVERKLEIDUNG (DECKE)	FICHTEN PANEELN 16mm
NASSZELLE VERKLEIDUNG (WÄNDE)	BOARDX + CTP DECOPAN + THERMOWOOD
NASSZELLE VERKLEIDUNG (BODEN)	BOARDX + CTP DECOPAN
NASSZELLE VERKLEIDUNG (DECKE)	BOARDX + CTP DECOPAN
ELEKTROINSTALLATION	3x2,5/3x1,5/3x6 KABEL FEUERFEST UND HALÖGENFREI
SCHRÄNKE (KÜCHE UND BAD)	MDF-UND HOLZ-PLATTE
ARBEITSPLATTEN (KÜCHE UND BAD)	KIEFER PANEELN MASSIV 20 mm MIT TEAK ÖL BEHANDELT
UNTERSCHRÄNKE (TREPPEN)	-
TREPPENSTUFEN	KLETTERLEITER
INNENBELEUCHTUNG	SPOT- UND HÄNGELEUCHTEN
AUßENBELEUCHTUNG	WANDLEUCHTEN
DECKLEISTEN TÜR UND FENSTER	PVC ANTHRAZIT
FENSTER	4+16+4 DOPPELVERGLAST
TÜREN (INNEN)	MDF PANEELN
SMARTHOUSE SYSTEM	OPTIONAL
SOLARANLAGE	OPTIONAL
BODENHEIZUNG ELEKTRISCH	OPTIONAL
VERANDA/TERRASSE	HOLZTERRASSE
INNENAUSSTATTUNG	2ER HERD, MINI KÜHLSCHRANK, KLIMAANLAGE, DURCHLAUFERHITZER, KAMIN ELEKTRISCH, TV, SOFA, BETT, K. KLIMAANLAGE, BOILER, TV, SOFA, BETT.

MODELL HOTELWAGEN



HOTELWAGEN EINZIGER LOFT / 8 m

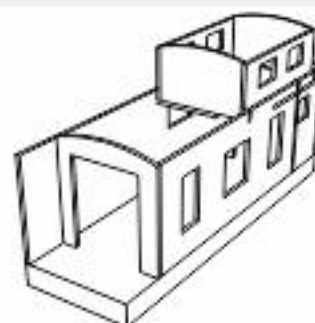
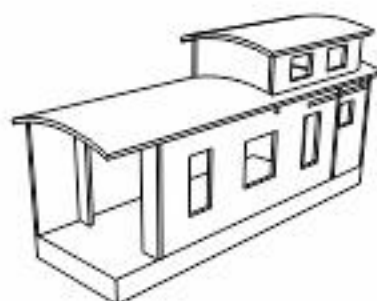

NUTZFLÄCHE NETTO	24,5 m ²
TYPGENEHMIGUNG (KRAFTFAHRT AMT INT.)	O2
CHASSIS	3-5 mm STAHL TAUCHVERZINKT S420 MC
ACHSE	TORSIONSACHSE GEBREMST
KUPPLUNG	KNOTT
KARKASSE	0,8x90x45 mm BAUSTAHL
DACHABDECKUNG	0,5 mm BLECH METALL (GEWELLT)
ISOLIERUNG	50 DNS STEINWOLLE / 8 cm
FEUCHTIGKEITSBARRIERE	TYVEK
AUSENVERKLEIDUNG (HOLZ)	NORDFICHTE THERMOWOOD
AUSENVERKLEIDUNG (METALL)	0,5 mm BLECH METALL (GEWELLT)
AUSENVERKLEIDUNG (DIV.)	-
INNENVERKLEIDUNG (WÄNDE)	TAPETE UNDEKORATIVE PANELEN (TEILWEISE)
BODENVERKLEIDUNG (INNEN)	SANDWICH PANEELE 45mm UND LAMINAT
INNENVERKLEIDUNG (DECKE)	FICHTEN PANELEN 16mm
NASSZELLE VERKLEIDUNG (WÄNDE)	BOARDEX + CTP DECOPAN
NASSZELLE VERKLEIDUNG (BODEN)	BOARDEX + CTP DECOPAN
NASSZELLE VERKLEIDUNG (DECKE)	BOARDEX + CTP DECOPAN
ELEKTROINSTALLATION	3X2,5/3X1,5/3X6 KABEL FEUERFEST UND HALÖGENFREI
SCHRÄNKE (KÜCHE UND BAD)	HOLZ-PLATTE
ARBEITSPLATTEN (KÜCHE UND BAD)	KIEFER PANELEN MASSIV 20 mm MIT TEAK ÖL BEHANDELT
UNTERSCHRÄNKE (TREPPEN)	-
TREPPENSTUFEN	KLETTERLEITER
INNENBELEUCHTUNG	SPOT- UND HÄNGELEUCHTEN
AUBENBELEUCHTUNG	WANDLEUCHTEN
DECKLEISTEN TÜR UND FENSTER	PVC ANTHRACIT
FENSTER	4+16+4 DOPPELVERGLAST
TÜREN (INNEN)	MDF PANELEN
SMARTHOUSE SYSTEM	OPTIONAL
SOLARANLAGE	OPTIONAL
BODENHEIZUNG ELEKTRISCH	OPTIONAL
VERANDA/TERRASSE	HDLZTERRASSE
INNENAUSSTATTUNG	MINI KÜHLSCHRANK, KLIMAAANLAGE, DURCHLAUFERHITZER, TV, SOFA, BETT.

MODELL WAGEN



Natur wird dir



WAGEN MODEL 8 m

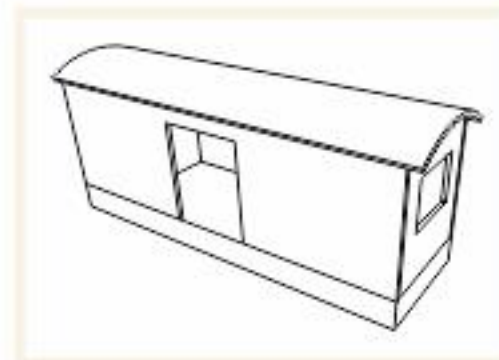
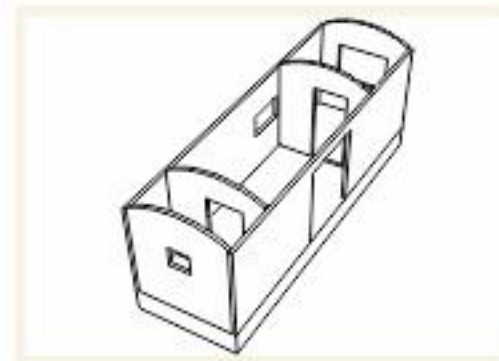

NUTZFLÄCHE NETTO	17,8 m ²
TYPENGENEHMIGUNG (KRAFTFAHRT AHT INT.)	O2
CHASSIS	3-5 mm STAHL TAUCHVERZINKT S420 MC
ACHSE	TORSIONSACHSE GEBREMST
KUPPLUNG	KNDTT
KARKASSE	0,8x90x45 mm BAUSTAHL
DACHABDECKUNG	0,5 mm BLECH METALL (GEWELLT)
ISOLIERUNG	50 DNS STEINWOLLE / 8 cm
FEUCHTINGKEITSBARRIERE	TYVEK
AUSENVERKLEIDUNG (HOLZ)	NÖRDFICHTE THERMOWOOD
AUSENVERKLEIDUNG (METALL)	0,5 mm BLECH METALL (GEWELLT)
AUSENVERKLEIDUNG (DIV.)	-
INNENVERKLEIDUNG (WÄNDE)	TAPETE, DEKORATIVE PANELEN UND SPERRHOLZ (TEILWEISE)
BODENVERKLEIDUNG (INNEN)	SANDWICH PANEEL 45mm UND LAMINAT
INNENVERKLEIDUNG (DECKE)	SPERRHOLZ
NASSZELLE VERKLEIDUNG (WÄNDE)	BOARDX + CTP DECOPAN
NASSZELLE VERKLEIDUNG (BODEN)	BOARDX + CTP DECOPAN
NASSZELLE VERKLEIDUNG (DECKE)	BOARDX + CTP DECOPAN
ELEKTROINSTALLATION	3x2,5/3x1,5/3x6 KABEL FEUERFEST UND HALÖGENFREI
SCHRÄNKE (KÜCHE UND BAD)	MDF -PLATTE
ARBEITSPLATTEN (KÜCHE UND BAD)	KIEFER PANEELN MASSIV 20 mm MIT TEAK ÖL BEHANDELT
UNTERSCHRÄNKE (TREPPEN)	-
TREPPENSTUFEN	-
INNENBELEUCHTUNG	SPOTLEUCHTEN
AUßENBELEUCHTUNG	-
DECKLEISTEN TÜR UND FENSTER	PVC ANTHRAZIT
FENSTER	4+16+4 DOPPELVERGLAST
TÜREN (INNEN)	MDF PANEELN
SMARTHOUSE SYSTEM	OPTIONAL
SOLARANLAGE	OPTIONAL
BODENHEIZUNG ELEKTRISCH	OPTIONAL
VERANDA/TERRASSE	-
INNEAUSSTATTUNG	BACKOFEN, 2ER HERD, MINI KÜLSCHRANK, DUNSTABZUGSHAUBE, KLIMAANLAGE, BOILER, TV, SOFA, BETT.

MODELL WEIßES ISTANBUL



WEIßES ISTANBUL EINZIGER LOFT / 8 m

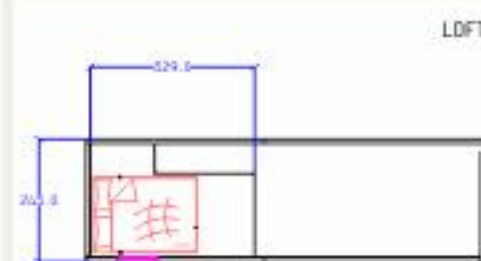
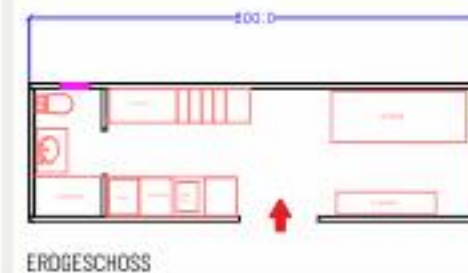
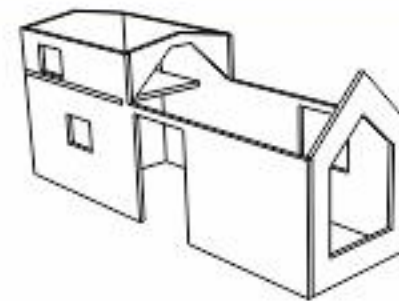

NUTZFLÄCHE NETTO	24,0 m ²
TYPENGENEHMIGUNG (KRAFTFAHRT AMT INT.)	02
CHASSIS	3-5 mm STAHL TAUCHVERZINKT S420 MC
ACHSE	TORSIONSACHSE GEBREMST
KUPPLUNG	KNOTT
KARKASSE	0,8x90x45 mm BAUSTAHL
DACHABDECKUNG	0,5 mm BLECH METALL
ISOLIERUNG	50 DNS STEINWOLLE / 8 cm
FEUCHTINGKEITSBARRIERE	TYVEK
AUSENVERKLEIDUNG (HOLZ)	NORDFICHTE THERMOWOOD
AUSENVERKLEIDUNG (METALL)	0,5 mm BLECH METALL
AUSENVERKLEIDUNG (DIV.)	-
INNENVERKLEIDUNG (WÄNDE)	TAPETE UND DEKORATIVE PANEELN (TEILWEISE)
BODENVERKLEIDUNG (INNEN)	SANDWICH PANEELE 45mm UND LAMINAT
INNENVERKLEIDUNG (DECKE)	FICHTEN PANEELN 16mm
NASSZELLE VERKLEIDUNG (WÄNDE)	BOARDEX + CTP DECOPAN + THERMOWOOD
NASSZELLE VERKLEIDUNG (BODEN)	BOARDEX + CTP DECOPAN
NASSZELLE VERKLEIDUNG (DECKE)	BOARDEX + CTP DECOPAN
ELEKTROINSTALLATION	3X2,5/3X1,5/3X6 KABEL FEUERFEST UND HALOGENFREI
SCHRÄNKE (KÜCHE UND BAD)	MDF -PLATTE
ARBEITSPLATTEN (KÜCHE UND BAD)	KIEFER PANEELN MASSIV 20 mm MIT TEAK ÖL BEHANDELT
UNTERSCHRÄNKE (TREPPEN)	MDF -PLATTE
TREPPENSTUFEN	KIEFER PANEELN MASSIV 20 mm MIT TEAK ÖL BEHANDELT
INNENBELEUCHTUNG	SPOTLEUCHTEN
AUBENBELEUCHTUNG	WANDLEUCHTEN
DECKLEISTEN TÜR UND FENSTER	PVC ANTHRAZIT
FENSTER	4+16+4 DOPPELVERGLAST
TÜREN (INNEN)	MDF PANEELN
SMARTHOUSE SYSTEM	OPTIDNAL
SOLARANLAGE	OPTIDNAL
BODENHEIZUNG ELEKTRISCH	OPTIDNAL
VERANDA/TERRASSE	-
INNENAUSSTATTUNG	BACKOFEN, 4ER HERD, DUNSTABZUGSHAUBE, MINI KÜHLSCHRANK, TV, KLIMAANLAGE, BOILER, SOFA, BETT.

MODELL ISTANBUL



ISTANBUL EINZIGER LOFT / 8 m

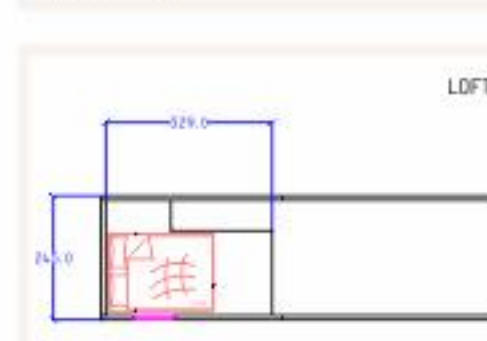
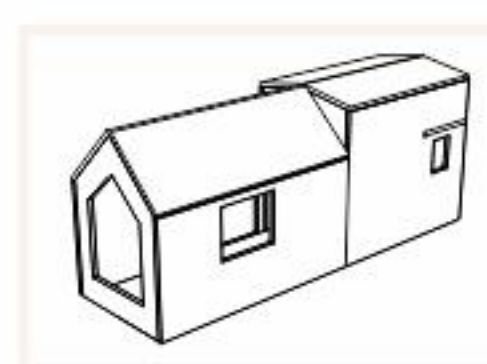
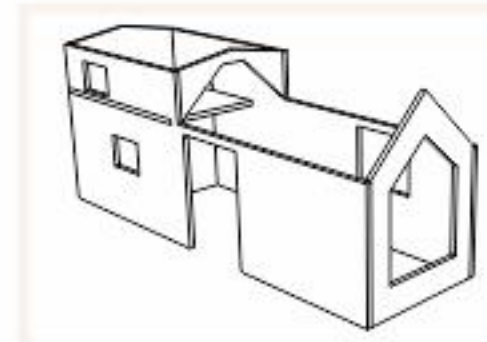

NUTZFLÄCHE NETTO	24,0 m ²
TYPENGENEHMIGUNG (KRAFTFAHRT AMT INT.)	D2
CHASSIS	3-5 mm STAHL TAUCHVERZINKT S420 MC
ACHSE	TORSIONSACHSE GEBREMST
KUPPLUNG	KNOTT
KARKASSE	0,8x90x45 mm BAUSTAHL
DACHABDECKUNG	0,5 mm BLECH METALL
ISOLIERUNG	50 DNS STEINWOLLE / 8 cm
FEUCHTINGKEITSBARRIERE	TYVEK
AUSENVERKLEIDUNG (HOLZ)	NORDFICHTE THERMOWOOD
AUSENVERKLEIDUNG (METALL)	0,5 mm BLECH METALL
AUSENVERKLEIDUNG (DIV.)	-
INNENVERKLEIDUNG (WÄNDE)	FICHTEN PANEELN 16mm
BODENVERKLEIDUNG (INNEN)	SANDWICH PANEEL 45mm UND LAMINAT
INNENVERKLEIDUNG (DECKE)	FICHTEN PANEELN 16mm
NASSZELLE VERKLEIDUNG (WÄNDE)	BOARDEX + CTP DECOPAN
NASSZELLE VERKLEIDUNG (BODEN)	BOARDEX + CTP DECOPAN
NASSZELLE VERKLEIDUNG (DECKE)	BOARDEX + CTP DECOPAN
ELEKTROINSTALLATION	3X2,5/3X1,5/3X6 KABEL FEUERFEST UND HALOGENFREI
SCHRÄNKE (KÜCHE UND BAD)	MDF -PLATTE
ARBEITSPLATTEN (KÜCHE UND BAD)	KIEFER PANEELN MASSIV 20 mm MIT TEAK ÖL BEHANDELT
UNTERSCHRÄNKE (TREPPEN)	MDF -PLATTE
TREPPENSTUFEN	KIEFER PANEELN MASSIV 20 mm MIT TEAK ÖL BEHANDELT
INNENBELEUCHTUNG	SPOTLEUCHTEN
AUßENBELEUCHTUNG	WANDLEUCHTEN
DECKLEISTEN TÜR UND FENSTER	PVC ANTHRACIT
FENSTER	4+16+4 DOPPELVERGLAST
TÜREN (INNEN)	MDF PANEELN
SMARTHOUSE SYSTEM	OPTIONAL
SOLARANLAGE	OPTIONAL
BODENHEIZUNG ELEKTRISCH	OPTIONAL
VERANDA/TERRASSE	-
INNENAUSSTATTUNG	MIKROWELLE, 2ER HERD, KLIMAANLAGE, BOILER, MINI KÜHLSCHRANK, TV, SOFA, BETT.

MODELL ISTANBUL 6 METER



ISTANBUL EINZIGER LOFT / 6 m

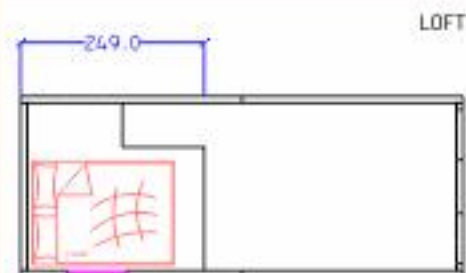
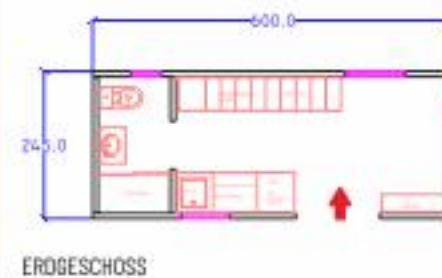
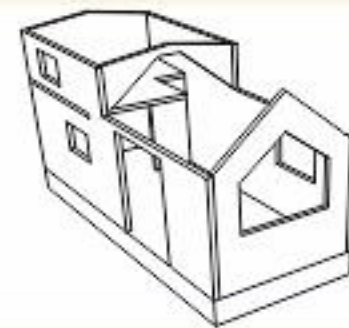

NUTZFLÄCHE NETTO	18,0 m ²
TYPENGENEHMIGUNG (KRAFTFAHRT AMT INT.)	O2
CHASSIS	3-5 mm STAHL TAUCHVERZINKT S420 MC
ACHSE	TORSIONSACHSE GEBREMST
KUPPLUNG	KNOTT
KARKASSE	0,8x90x45 mm BAUSTAHL
DACHABDECKUNG	0,5 mm BLECH METALL
ISOLIERUNG	50 DNS STEINWOLLE / 8 cm
FEUCHTINGKEITSBARRIERE	TYVEK
AUSENVERKLEIDUNG (HOLZ)	NORDFICHTE THERMOWOOD
AUSENVERKLEIDUNG (METALL)	0,5 mm BLECH METALL
AUSENVERKLEIDUNG (DIV.)	-
INNENVERKLEIDUNG (WÄNDE)	SPERRHOLZ UND FICHTEN PANELEN (TEILWEISE)
BODENVERKLEIDUNG (INNEN)	SANDWICH PANEEL 45mm UND LAMINAT
INNENVERKLEIDUNG (DECKE)	SPERRHOLZ
NASSZELLE VERKLEIDUNG (WÄNDE)	BOARDEX + CTP DECOPAN + THERMOWOOD
NASSZELLE VERKLEIDUNG (BODEN)	BOARDEX + CTP DECOPAN
NASSZELLE VERKLEIDUNG (DECKE)	BOARDEX + CTP DECOPAN
ELEKTROINSTALLATION	3X2.5/3X1.5/3X6 KABEL FEUERFEST UND HALOGENFREI
SCHRÄNKE (KÜCHE UND BAD)	MDF -PLATTE
ARBEITSPLATTEN (KÜCHE UND BAD)	KIEFER PANELEN MASSIV 20 mm MIT TEAK ÖL BEHANDELT
UNTERSCHRÄNKE (TREPPEN)	MDF -PLATTE
TREPPENSTUFEN	KIEFER PANELEN MASSIV 20 mm MIT TEAK ÖL BEHANDELT
INNENBELEUCHTUNG	SPOTLEUCHTEN
AUBENBELEUCHTUNG	WANDLEUCHTEN
DECKLEISTEN TÜR UND FENSTER	PVC ANTHRACIT
FENSTER	4+16+4 DOPPELVERGLAST
TÜREN (INNEN)	MDF PANELEN
SMARTHOUSE SYSTEM	OPTIONAL
SOLARANLAGE	OPTIONAL
BODENHEIZUNG ELEKTRISCH	OPTIONAL
VERANDA/TERRASSE	-
INNEAUSSTATTUNG	MIKROWELLE, 2ER HERD, MINI KÜHLSCHRANK, MINI GESCHIRRSPÜLER, BOILER, KLIMAAANLAGE, TV, SOFA, BETT.

MODELL MILK



MILK MODEL EINZIGER LOFT/ 5 m

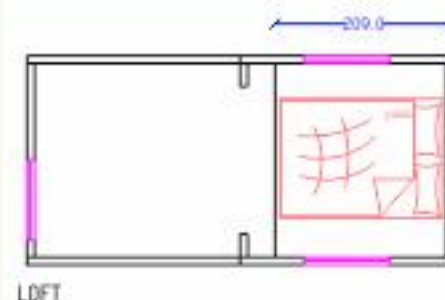
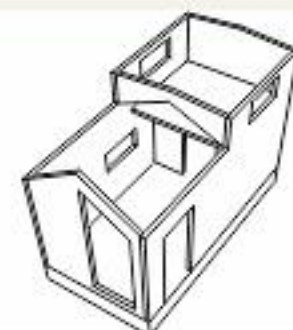

NUTZFLÄCHE NETTO	15,5 m ²
TYPENGENEHMIGUNG (KRAFTFAHRT AMT INT.)	O2
CHASSIS	3-5 mm STAHL TAUCHVERZINKT S420 MC
ACHSE	TORSIONSACHSE GEBREMST
KUPPLUNG	KNOTT
KARKASSE	0,8x90x45 mm BAUSTAHL
DACHABDECKUNG	0,5 mm BLECH METALL (GEWELLT)
ISOLIERUNG	50 DNS STEINWOLLE / 8 cm
FEUCHTINGKEITSBARRIERE	TYVEK
AUSENVERKLEIDUNG (HOLZ)	-
AUSENVERKLEIDUNG (METALL)	0,5 mm TRAPEZBLECH METAL
AUSENVERKLEIDUNG (DIV.)	-
INNENVERKLEIDUNG (WÄNDE)	FICHTEN PANEELN 16mm
BODENVERKLEIDUNG (INNEN)	SANDWICH PANEEL 45mm UND LAMINAT
INNENVERKLEIDUNG (DECKE)	FICHTEN PANEELN 16mm
NASSZELLE VERKLEIDUNG (WÄNDE)	BOARDEX + CTP DECOPAN
NASSZELLE VERKLEIDUNG (BODEN)	BOARDEX + CTP DECOPAN
NASSZELLE VERKLEIDUNG (DECKE)	BOARDEX + CTP DECOPAN
ELEKTROINSTALLATION	3X2.5/3X1.5/3X6 KABEL FEUERFEST UND HALOGENFREI
SCHRÄNKE (KÜCHE UND BAD)	MDF -PLATTE
ARBEITSPLATTEN (KÜCHE UND BAD)	KIEFER PANEELN MASSIV 20 mm MIT TEAK ÖL BEHANDELT
UNTERSCHRÄNKE (TREPPEN)	-
TREPPENSTUFEN	KLETTERLEITER
INNENBELEUCHTUNG	SPOTLEUCHTEN
AUBENBELEUCHTUNG	WANDLEUCHTEN
DECKLEISTEN TÜR UND FENSTER	PVC ANTHRAZIT
FENSTER	4+16+4 DOPPELVERGLAST
TÜREN (INNEN)	MDF PANEELN
SMARHOUSE SYSTEM	OPTIONAL
SOLARANLAGE	OPTIONAL
BODENHEIZUNG ELEKTRISCH	OPTIONAL
VERANDA/TERRASSE	-
INNENAUSSTATTUNG	2ER HERD, MINI KÜHLSCHRANK, KLIMAANLAGE, BOILER, TV, SOFA, BETT.

natur wird die

MODELL SAUNA



SAUNA 6 m

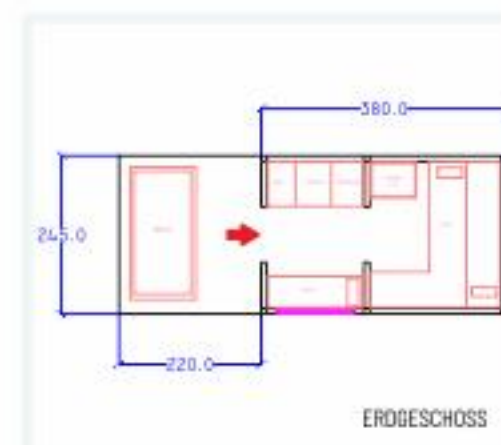
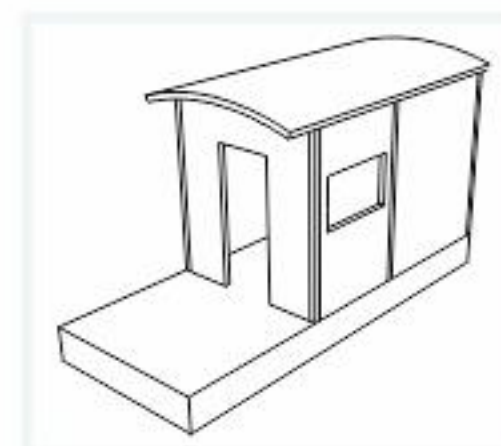

NUTZFLÄCHE NETTO	14,7 m ²
TYPENGENEHMIGUNG (KRAFTFAHRT AHT INT.)	D2
CHASSIS	3-5 mm STAHL TAUCHVERZINKT S420 MC
ACHSE	TORSIONSACHSE GEBREMST
KUPPLUNG	KNOTT
KARKASSE	0,8x90x45 mm BAUSTAHL
DACHABDECKUNG	0,5 mm BLECH METALL (GEWELLT)
ISOLIERUNG	POLYURETHAN
FEUCHTINGKEITSBARRIERE	-
AUSENVERKLEIDUNG (HOLZ)	-
AUSENVERKLEIDUNG (METALL)	-
AUSENVERKLEIDUNG (DIV.)	-
INNENVERKLEIDUNG (WÄNDE)	FICHTEN PANEELN 16mm
BODENVERKLEIDUNG (INNEN)	SANDWICH PANEEL, POLYURETHAN UND
INNENVERKLEIDUNG (DECKE)	FICHTEN PANEELN 16mm
NASSZELLE VERKLEIDUNG (WÄNDE)	-
NASSZELLE VERKLEIDUNG (BODEN)	-
NASSZELLE VERKLEIDUNG (DECKE)	-
ELEKTROINSTALLATION	3X2.5/3X1.5/3X6 KABEL FEUERFEST UND HALOGENFREI
SCHRÄNKE (KÜCHE UND BAD)	-
ARBEITSPLETTEN (KÜCHE UND BAD)	-
UNTERSCHRÄNKE (TREPPEN)	-
TREPPENSTUFEN	-
INNENBELEUCHTUNG	SPOT UND WANDEUCHTEN
AUBENBELEUCHTUNG	WANDEUCHTEN
DECKLEISTEN TÜR UND FENSTER	PVC DECKLEISTE
FENSTER	MILCHGLAS
TÜREN (INNEN)	ALUMINIUM PANEELN
SMARTHOUSE SYSTEM	OPTIDNAL
SOLARANLAGE	OPTIDNAL
BODENHEIZUNG ELEKTRISCH	OPTIDNAL
VERANDA/TERRASSE	HOLZTERRASSE
INNAUSSTATTUNG	MINI KÜHLSCHRANK, SAUNAOFEN, SAUNABANK.

MODELL ROSA VILLA



ROSA VILLA EINZIGER LOFT / 8 m

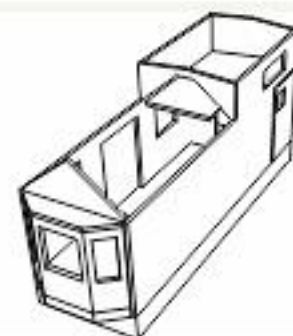

ERDGESCHOSS

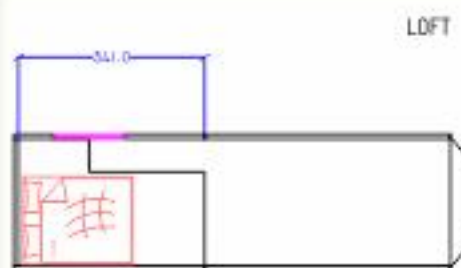

LOFT

NUTZFLÄCHE NETTO	25,7 m ²
TYPENGENEHMIGUNG (KRAFTFAHRT AMT INT.)	D2
CHASSIS	3-5 mm STAHL TAUCHVERZINKT S420 MC
ACHSE	TORSIONSACHSE GEBREMST
KUPPLUNG	KNOTT
KARKASSE	0,8x90x45 mm BAUSTAHL
DACHABDECKUNG	0,5 mm BLECH METALL
ISOLIERUNG	50 DNS STEINWOLLE / 8 cm
FEUCHTINGKEITSBARRIERE	TYVEK
AUSENVERKLEIDUNG (HOLZ)	FICHTE LASIERT 16mm
AUSENVERKLEIDUNG (METALL)	0,5 mm BLECH METALL
AUSENVERKLEIDUNG (DIV.)	-
INNENVERKLEIDUNG (WÄNDE)	FICHTEN PANEELN 16mm UND DEKORATIVE PANEELN (TEILWEISE)
BODENVERKLEIDUNG (INNEN)	SANDWICH PANEEL 45mm UND LAMINAT
INNENVERKLEIDUNG (DECKE)	FICHTEN PANEELN 16mm
NASSZELLE VERKLEIDUNG (WÄNDE)	BOARDEX + CTP DECOPAN
NASSZELLE VERKLEIDUNG (BODEN)	BOARDEX + CTP DECOPAN
NASSZELLE VERKLEIDUNG (DECKE)	BOARDEX + CTP DECOPAN
ELEKTROINSTALLATION	3X2.5/3X1.5/3X6 KABEL FEUERFEST UND HALOGENFREI
SCHRÄNKE (KÜCHE UND BAD)	MDF-PLATTE
ARBEITSPLATTEN (KÜCHE UND BAD)	KIEFER PANEELN MASSIV 20 mm MIT TEAK ÖL BEHANDELT
UNTERSCHRÄNKE (TREPPEN)	MDF-PLATTE
TREPPENSTUFEN	KIEFER PANEELN MASSIV 20 mm MIT TEAK ÖL BEHANDELT
INNENBELEUCHTUNG	SPOTLEUCHTEN
AUBENBELEUCHTUNG	-
DECKLEISTEN TÜR UND FENSTER	PVC ANTHRAZIT
FENSTER	4+16+4 DOPPELVERGLAST
TÜREN (INNEN)	MDF PANEELN
SMARTHOUSE SYSTEM	OPTIONAL
SOLARANLAGE	OPTIONAL
BODENHEIZUNG ELEKTRISCH	OPTIONAL
VERANDA/TERRASSE	-
INNENAUSSTATTUNG	BACKOFEN, 4ER HERD, MINI KÜHLSCHRANK, BOILER, TV, SOFA, BETT.

MODELL BRITISH



Natur wird du

BRITISH DOPPELTER LOFT / 8 m

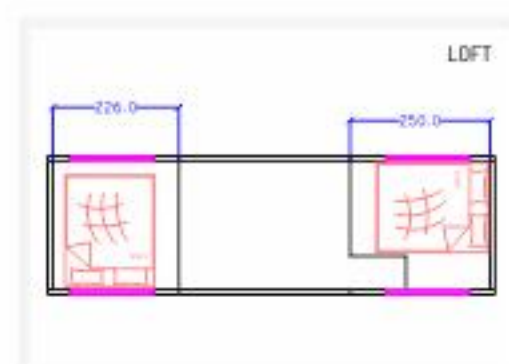
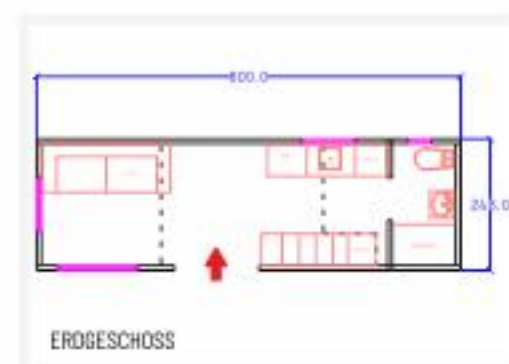
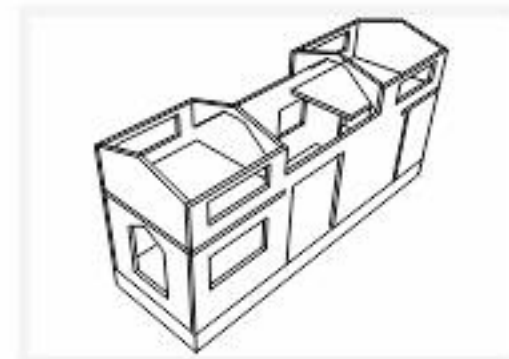

NUTZFLÄCHE NETTO	28,5 m ²
TYPGENEHMIGUNG (KRAFTFAHRT AMT INT.)	O2
CHASSIS	3-5 mm STAHL TAUCHVERZINKT S420 MC
ACHSE	TORSIONSACHSE GEBREMST
KUPPLUNG	KNOTT
KARKASSE	0,8x80x45 mm BAUSTAHL
DACHABDECKUNG	0,5 mm BLECH METALL (GEWELLT)
ISOLIERUNG	50 DNS STEINWOLLE / 8 cm
FEUCHTINGKEITSBARRIERE	TYVEK
AUSENVERKLEIDUNG (HOLZ)	NORDFICHTE THERMWOOD
AUSENVERKLEIDUNG (METALL)	0,5 mm BLECH METALL (GEWELLT)
AUSENVERKLEIDUNG (DIV.)	-
INNENVERKLEIDUNG (WÄNDE)	FICHTEN PANEELN 16mm
BODENVERKLEIDUNG (INNEN)	SANDWICH PANEEL 45mm UND LAMINAT
INNENVERKLEIDUNG (DECKE)	FICHTEN PANEELN 16mm
NASSZELLE VERKLEIDUNG (WÄNDE)	BOARDEX + CTP DECOPAN
NASSZELLE VERKLEIDUNG (BODEN)	BOARDEX + CTP DECOPAN
NASSZELLE VERKLEIDUNG (DECKE)	BOARDEX + CTP DECOPAN
ELEKTROINSTALLATION	3X2.5/3X1.5/3X6 KABEL FEUERFEST UND HALOGENFREI
SCHRÄNKE (KÜCHE UND BAD)	MDF-PLATTE
ARBEITSPLATTEN (KÜCHE UND BAD)	KIEFER PANEELN MASSIV 20 mm MIT TEAK ÖL BEHANDELT
UNTERSCHRÄNKE (TREPPEN)	MDF-PLATTE
TREPPENSTUFEN	KIEFER PANEELN MASSIV 20 mm MIT TEAK ÖL BEHANDELT
INNENBELEUCHTUNG	SPOTLEUCHTEN
AUBENBELEUCHTUNG	WANDLEUCHTEN
DECKLEISTEN TÜR UND FENSTER	PVC ANTHRAZIT
FENSTER	4+16+4 DOPPELVERGLAST
TÜREN (INNEN)	MDF PANEELN
SMARTHOUSE SYSTEM	OPTIONAL
SOLARANLAGE	OPTIONAL
BODENHEIZUNG ELEKTRISCH	OPTIONAL
VERANDA/TERRASSE	-
INNENAUSSTATTUNG	BACKOFEN, 2ER HERD, DUNSTABZUGSHAUBE, KLIMAAANLAGE, BOILER, TV, SOFA, BETT.

MODELL ALAÇATI



ALAÇATI EINZIGER LOFT / 8 m

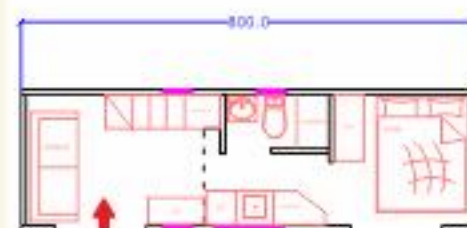
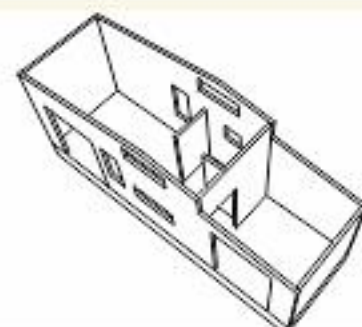
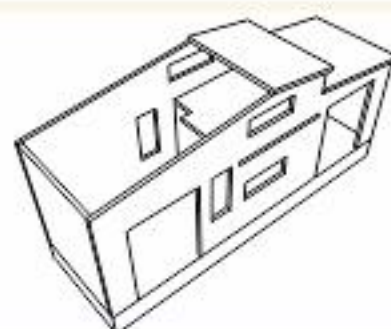

ERDGESCHOSS



LOFT

NUTZFLÄCHE NETTO	23,0 m ²
TYPGENEHMIGUNG (KRAFTFAHRT AMT INT.)	O2
CHASSIS	3-5 mm STAHL TAUCHVERZINKT S420 MC
ACHSE	TORSIONSACHSE GEBREMST
KUPPLUNG	KNOTT
KARKASSE	0,8x90x45 mm BAUSTAHL
DACHABDECKUNG	0,5 mm BLECH METALL
ISOLIERUNG	50 DNS STEINWOLLE / 8 cm
FEUCHTINGKEITSBARRIERE	TYVEK
AUSENVERKLEIDUNG (HOLZ)	NDROFICHTE THERMOWOOD
AUSENVERKLEIDUNG (METALL)	0,5 mm BLECH METALL
AUSENVERKLEIDUNG (DIV.)	-
INNENVERKLEIDUNG (WÄNDE)	TAPETE UND DEKORATIVE PANELEN (TEILWEISE)
BODENVERKLEIDUNG (INNEN)	SANDWICH PANEEL 45mm UND LAMINAT
INNENVERKLEIDUNG (DECKE)	FICHTEN PANEELN 16mm
NASSZELLE VERKLEIDUNG (WÄNDE)	BOARDEX + CTP DECOPAN
NASSZELLE VERKLEIDUNG (BODEN)	BOARDEX + CTP DECOPAN
NASSZELLE VERKLEIDUNG (DECKE)	BOARDEX + CTP DECOPAN
ELEKTROINSTALLATION	3X2.5/3X1.5/3X6 KABEL FEUERFEST UND HALOGENFREI
SCHRÄNKE (KÜCHE UND BAD)	MDF-PLATTE
ARBEITSPLATZEN (KÜCHE UND BAD)	KIEFER PANEELN MASSIV 20 mm MIT TEAK ÖL BEHANDELT
UNTERSCHRÄNKE (TREPPEN)	MDF-PLATTE
TREPPENSTUFEN	KIEFER PANEELN MASSIV 20 mm MIT TEAK ÖL BEHANDELT
INNENBELEUCHTUNG	SPOTLEUCHTEN
AUBENBELEUCHTUNG	WANDLEUCHTEN
DECKLEISTEN TÜR UND FENSTER	PVC ANTHRAZIT
FENSTER	4+16+4 DOPPELVERGLAST
TÜREN (INNEN)	MDF PANEELN
SMARHOUSE SYSTEM	OPTIDNAL
SOLARANLAGE	OPTIDNAL
BODENHEIZUNG ELEKTRISCH	OPTIDNAL
VERANDA/TERRASSE	-
INNENAUSSTATTUNG	MINI BACKOFEN, 2ER HERD, DUNSTABZUGSHAUBE, MINI KÜHLSCHRANK, KLIMAAANLAGE, TV, SOFA, BETT.

MODELL L TYP HOTEL



L TYP HOTEL 9 m - 4 m

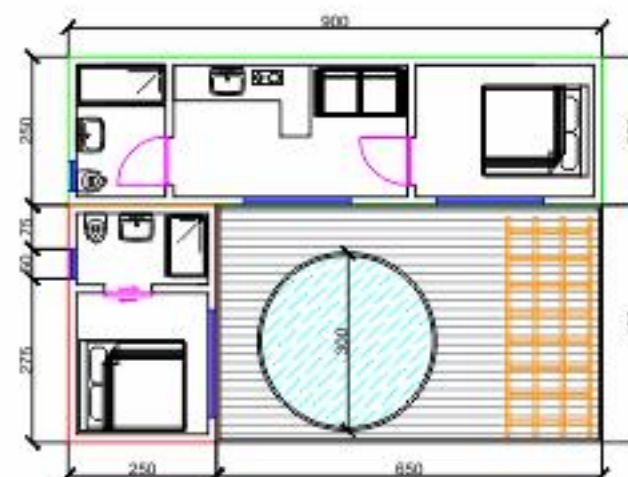

NUTZFLÄCHE NETTO	30,0 m ²
TYPENGENEHMIGUNG (KRAFTFAHRT AMT INT.)	02
CHASSIS	3-5 mm STAHL TAUCHVERZINKT S420 MC
ACHSE	TORSIONSACHSE GEBREMST
KUPLUNG	KNOTT
KARKASSE	0,8x90x45 mm BAUSTAHL
DACHABDECKUNG	0,5 mm BLECH METALL (GEWELLT)
ISOLIERUNG	50 DNS STEINWOLLE / 8 cm
FEUCHTINGKEITSBARRIERE	TYVEK
AUSENVERKLEIDUNG (HOLZ)	NDROFICHTE THERMOWOOD
AUSENVERKLEIDUNG (METALL)	0,5 mm BLECH METALL (GEWELLT)
AUSENVERKLEIDUNG (DIV.)	-
INNENVERKLEIDUNG (WÄNDE)	FICHTEN PANEELN 16mm, DEKORATIVE PANEELN UND TAPETE (TEILWEISE)
BODENVERKLEIDUNG (INNEN)	SANDWICH PANEELE 45mm UND LAMINAT
INNENVERKLEIDUNG (DECKE)	FICHTEN PANEELN 16mm
NASSZELLE VERKLEIDUNG (WÄNDE)	BOARDEX + CTP DECOPAN
NASSZELLE VERKLEIDUNG (BODEN)	BOARDEX + CTP DECOPAN
NASSZELLE VERKLEIDUNG (DECKE)	BOARDEX + CTP DECOPAN
ELEKTROINSTALLATION	3X2.5/3X1.5/3X6 KABEL FEUERFEST UND HALOGENFREI
SCHRÄNKE (KÜCHE UND BAD)	MDF-PLATTE
ARBEITSPLATTEN (KÜCHE UND BAD)	KIEFER PANEELN MASSIV 20 mm MIT TEAK ÖL BEHANDELT
UNTERSCHRÄNKE (TREPPEN)	-
TREPPENSTUFEN	-
INNENBELEUCHTUNG	SPOTLEUCHTEN
AUßENBELEUCHTUNG	WANDLEUCHTEN
DECKLEISTEN TÜR UND FENSTER	PVC ANTHRAZIT
FENSTER	4+16+4 DOPPELVERGLAST
TÜREN (INNEN)	MDF PANEELN
SMARHOUSE SYSTEM	OPTIDNAL
SOLARANLAGE	OPTIDNAL
BODENHEIZUNG ELEKTRISCH	OPTIDNAL
VERANDA/TERRASSE	-
INNENAUSSTATTUNG	BACKOFEN, 2ER HERD, KÜHLSCHRANK, KLIMAAANLAGE, TV, SOFA, BETT.

ÖKOLOGISCH / DAUERHAFT / NATÜRLICH HOLZPRODUKTE

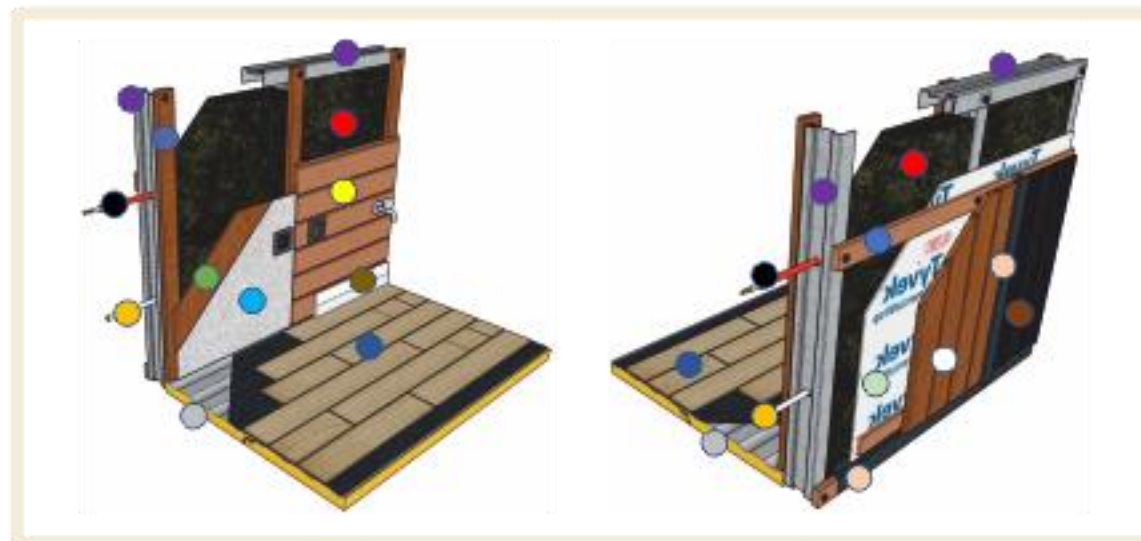

- 45 mm Sandwichpaneele (polyurethan)
- 5 mm Polystyrolschaum + 8 mm Holzlaminat
- Elektrokabel feuerfest und Halogenfrei
- 45 x 90 / 0.8 mm verzinkter Stahl
- 18x50 mm Holzlatte
- PPR Warm- und Kaltwasserleitung
- 8 mm MDF Platte roh
- Isolierung gegen Feuchtigkeit
- 0.5 mm Verbindungsleiste aus Metall
- Tapete
- 80 mm 50 dns Steinwolle mineralisch
- 16 mm Fichten paneele
- 20 mm Fichtenpaneele Thermowood
- Sockelleiste
- 0.5 mm Trapezblech

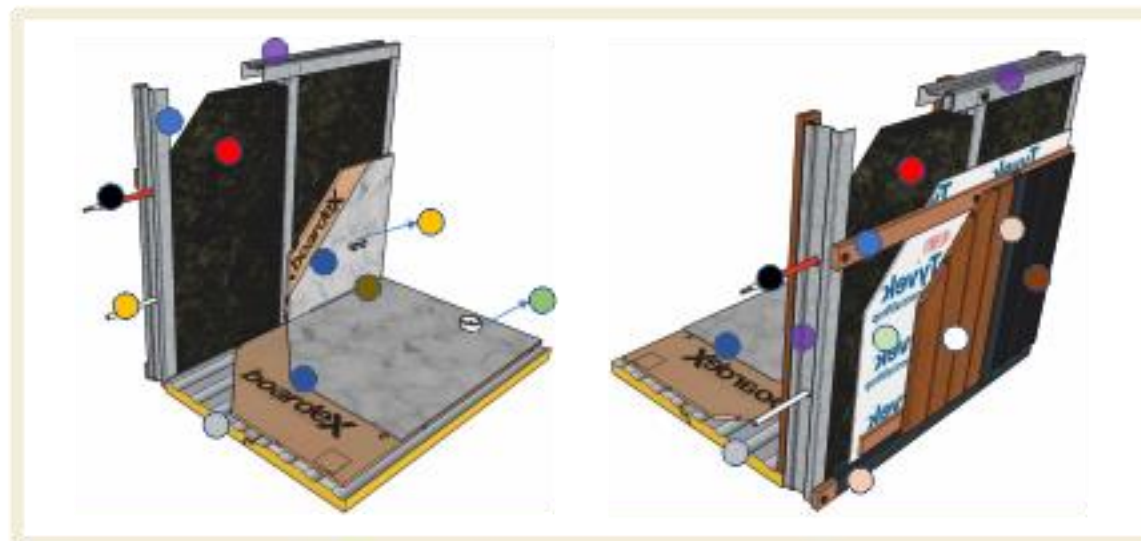

- 45 mm Sandwichpaneele (polyurethan)
- 12 mm Boardex und 5 mm CTP Faserverbundwerkstoff
- Elektrokabel feuerfest und Halogenfrei
- 45x90 / 0.8 mm verzinkter Stahl
- 0.5 mm Verbindungsleiste aus Metall
- Abwasserrohr aus PVC
- Isolierung gegen Feuchtigkeit
- PPR Warm- und Kaltwasserleitung
- 80 mm 50 dns Steinwolle mineralisch
- 118x50 mm Holzlatte
- 20 mm Fichtenpaneele Thermowood
- Verfugung elastisch und Wasserfest
- 0.5 mm Trapezblech

Auflieger

Länge 4-5-6-7-8-9-10 m
 Breite 2,50 m
 Bodenhöhe $\leq 0,60\text{ m}$

Unsere Auflieger werden von der Wallonischen Behörde für Mobilität und Infrastruktur (SPW Mobilité en Infrastructures) in Namur/Belgien, nach der Europäischen Verordnung (EU) 2018/858 für Kraftfahrzeuge geprüft und mit der D2 Europäische Zulassungsbescheinigung zertifiziert.

Die Auflieger können daher in Europa sowie der Türkei ohne zusätzliche Genehmigungen/Prüfungen am Straßenverkehr teilnehmen und bei den Verkehrsbehörden Angemeldet werden. Bei der Konstruktion werden nur im hot dip verfahren legierte, galvanisierte und korrosionsbeständige Stahlträger (S42DMC3mm) verwendet. Alle Verkehrstechnischen Komponenten wie Achsen (Fa.Knott), Bremsen (Fa.Alko, 3,5to), Reifen mit Felgen (Fa.CYR, Klasse 13c) und Leuchten sind CE zertifiziert.

Wir von EKSADO Tiny House planen und fertigen alle Stahlkonstruktionen mit der neuester Computertechnik in unseren Maschinenlinien nach (Rollformtechnik) voll Automatisch. Bei der Zusammensetzung werden alle Verbindungspunkte nicht geschweißt sondern per Schraubtechnik zusammen gefügt.

Unsere Tiny Houses werden in 4, 5, 6, 7, 8, 9, 10 m Länge, 2,50 m Breite und höchst Fahrzeug Höhe von 4 m gefertigt. All unsere Tiny Houses werden mit der D2 Europäische Zulassungsbescheinigung als Auflieger/Wohnwagen ausgeliefert.



0.8 mm dicke Profile (Leichtbau Konstruktion)

EKSADO Tiny House Konstruktionen werden mit C und U Profile gefertigt.

Alle verwendeten Bauprofile sind elektro- galvanisierte, die eine hohe Korrosionsbeständigkeit aufweisen, daher sehr Rost beständig und langlebig sind.

EKSADO Tiny House Konstruktionen werden ausschließlich mit Bohrschrauben geschraubt und nicht geschweißt gefertigt.

Alle Profile werden je nach Modell genau für die Leitungsverlegung/Installation per CNC Fräse gefräst und Laser-markiert, daher leicht demontierbar.

EKSADO Tiny House können nach Wunsch auch unmontiert Ausgeliefert werden.

VIER JAHRESZEITEN NATUR



NATUR



FRIEDEN



ÖKOLOGISCH
DAUERHAFT
NATÜRLICH
HOLZPRODUKTE



GLÜCK

www.eksado.com

HOLZHAUS
TINY HOUSE
CHASSIS-KÖRPER

