



FENÊTRE À OUVRANT CACHÉ

CAHIER PRODUIT





PLUS DE SURFACE VITRÉE AVEC L'OUVRANT CACHÉ

L'ouvrant caché est l'innovation majeure à l'origine du succès de K•LINE. Grâce à cette technique associée à la **finesse des profilés en aluminium**, les fenêtres K•LINE offrent **une surface vitrée supérieure de 15 % à celle d'une fenêtre traditionnelle** à ouvrant apparent. Pour une même dimension, vous profitez ainsi de plus de vitrage et donc de **plus de lumière naturelle**.

DESIGN

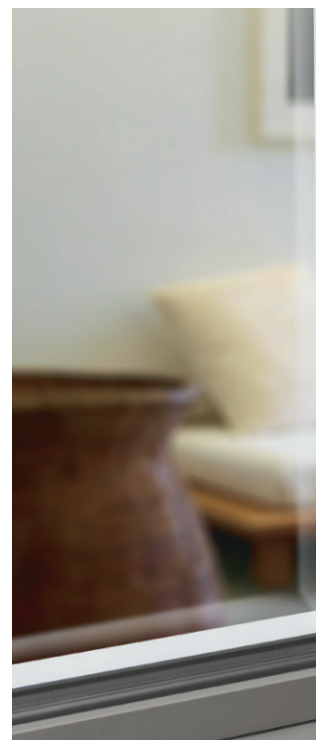



1

Hauteur jusqu'à 2 700 mm

2

Ferrage invisible avec ouverture à 180°
(option)

3

Ferrage visible

4

Bicoloration :
Blanc à l'intérieur - Couleur à l'extérieur

5

Drainage invisible

6

Verrou bas du semi-fixe



POIGNÉES

POIGNÉES LAQUÉES AVEC EMBASE (STANDARD) - 4 finitions



Noir



Blanc



Aspect inox



Aspect anodisé

POIGNÉE LAITON (OPTION)

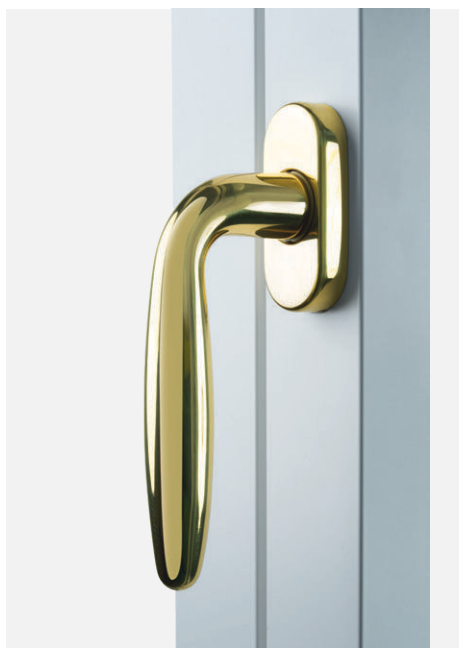

POIGNÉE FRANÇAISE SERRURE (OPTION)



4 coloris disponibles : noir, blanc, aspect inox, aspect anodisé.

POIGNÉES SANS EMBASE (OPTION) - Laquées dans la couleur intérieure de la menuiserie



FP01

FP02

FP03

• **3 designs au choix**

- En 2 vantaux, disponible uniquement sur la battue de 86 mm.

TEINTES DISPONIBLES SANS MINIMUM DE QUANTITÉ

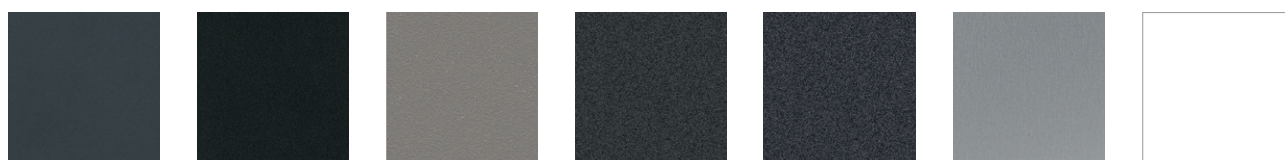

RAL 7016T

Noir 9005T

RAL 9007T

Noir 2100 sablé

Gris 2900 sablé

Aspect anodisé

Blanc 9016S

Autres teintes réalisables pour un minimum de 100 poignées.

BON À SAVOIR



Possibilité d'utiliser les poignées du marché (non fournies par K•LINE).



Tous nos accessoires
sur k-line.fr

TECHNIQUE

FERRAGE INVISIBLE - Ouverture à 180°

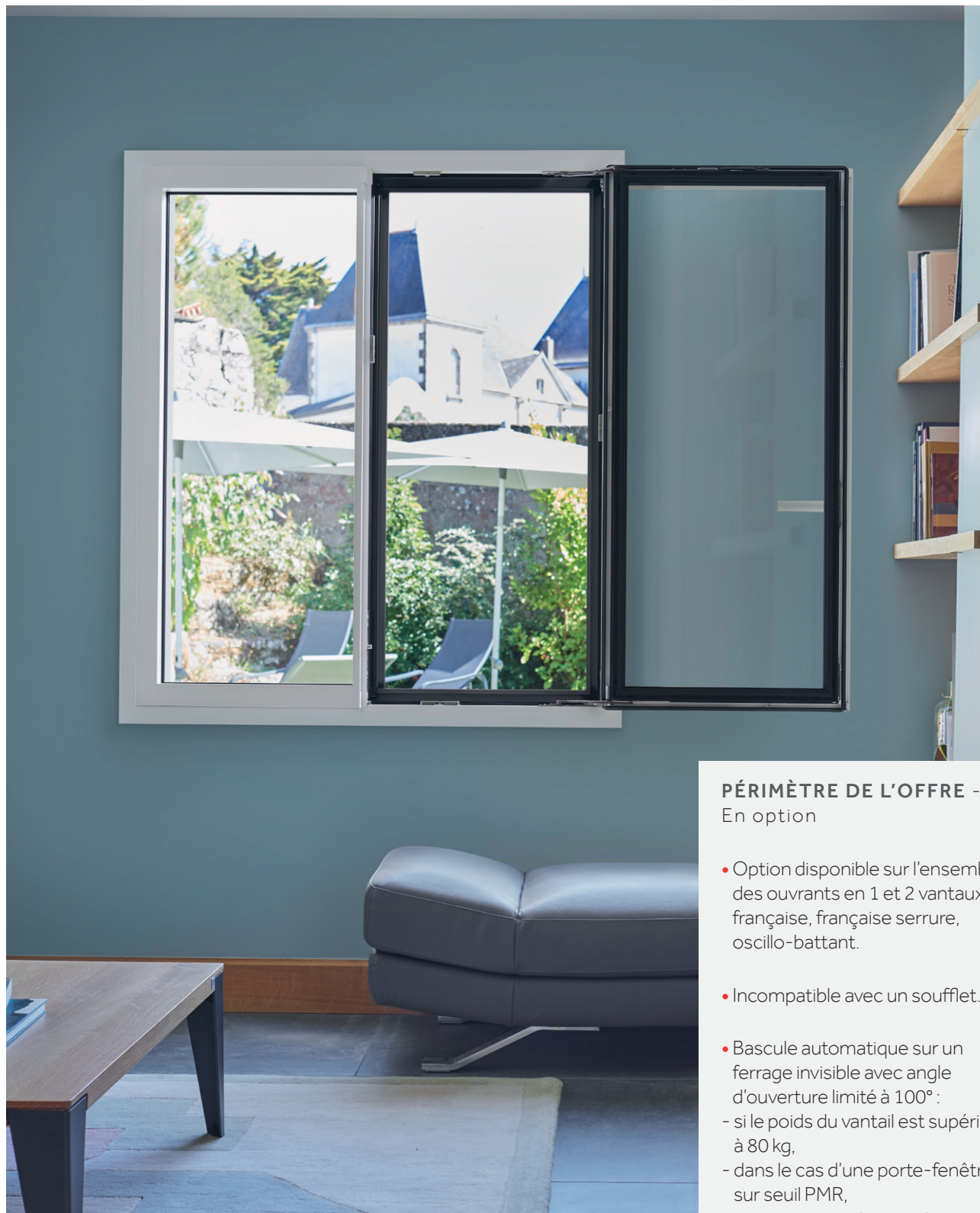

PÉRIMÈTRE DE L'OFFRE - En option

- Option disponible sur l'ensemble des ouvrants en 1 et 2 vantaux : française, française serrure, oscillo-battant.
- Incompatible avec un soufflet.
- Bascule automatique sur un ferrage invisible avec angle d'ouverture limité à 100° :
 - si le poids du vantail est supérieur à 80 kg,
 - dans le cas d'une porte-fenêtre sur seuil PMR,
 - pour un ouvrant avec vitrage de 42 ou 48 mm.

Côté design, le nouveau ferrage invisible, développé en partenariat exclusif avec Siegenia **souligne une haute qualité de finition et une harmonie des lignes.**

SIEGENIA
brings spaces to life



BON À SAVOIR

Option ferrage invisible : sans plus-value pour les oscillo-battants.

HAUTEUR - Jusqu'à 2 700 mm

À partir de 2 351 mm : Nouveaux profils renforcés ouvrant et battue pour les grandes hauteurs.

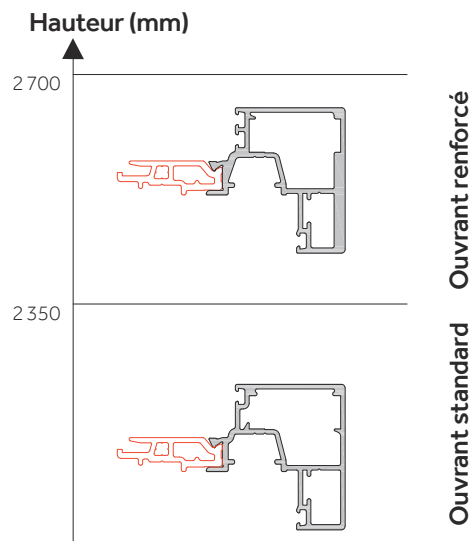

PÉRIMÈTRE DE L'OFFRE -

En option

- Option disponible sur l'ensemble des ouvrants en 1 et 2 vantaux : française, française serrure, oscillo-battant.
- Hauteur de 2 351 à 2 700 mm disponible uniquement en vitrage de 30 mm.
- Pour les françaises et françaises serrure, remplacement des fiches platines standard par des paumelles bi-dimensionnelles (paumelles identiques à celles de nos portes d'entrée vitrées et monobloc 72 mm).
- Hauteur de poignée supplémentaire 1 200 mm proposée sur les françaises et oscillo-battant avec hauteur d'ouvrant > 2 200 mm. Non disponible sur française serrure.
- Poids maximal d'un ouvrant : 130 kg.
- Incompatible avec une traverse intermédiaire, un cintre ou un trapèze.

TECHNIQUE

BATTUE STANDARD DE 86 MM

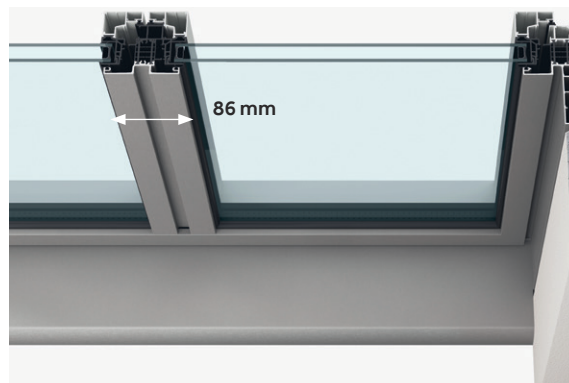

PÉRIMÈTRE DE L'OFFRE -

En standard

- Sur tous les 2 vantaux.

BATTUE MINCE DE 50 MM ET POIGNÉE CENTRÉE (OPTION)

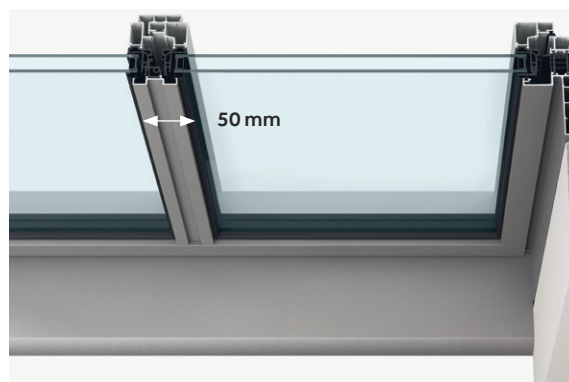

PÉRIMÈTRE DE L'OFFRE -

En option

- Disponible sur les françaises et oscillo-battants 2 vantaux avec vitrages de 24 ou 30 mm.
- Incompatible avec les françaises serrure 2 vantaux ou avec les vitrages de 42 ou 48 mm.
- Hauteur maxi : 2 150 mm.

BON À SAVOIR

Battue mince et poignée centrée sont indissociables.



Battue standard de 86 mm.

TECHNIQUE

COUPES TECHNIQUES

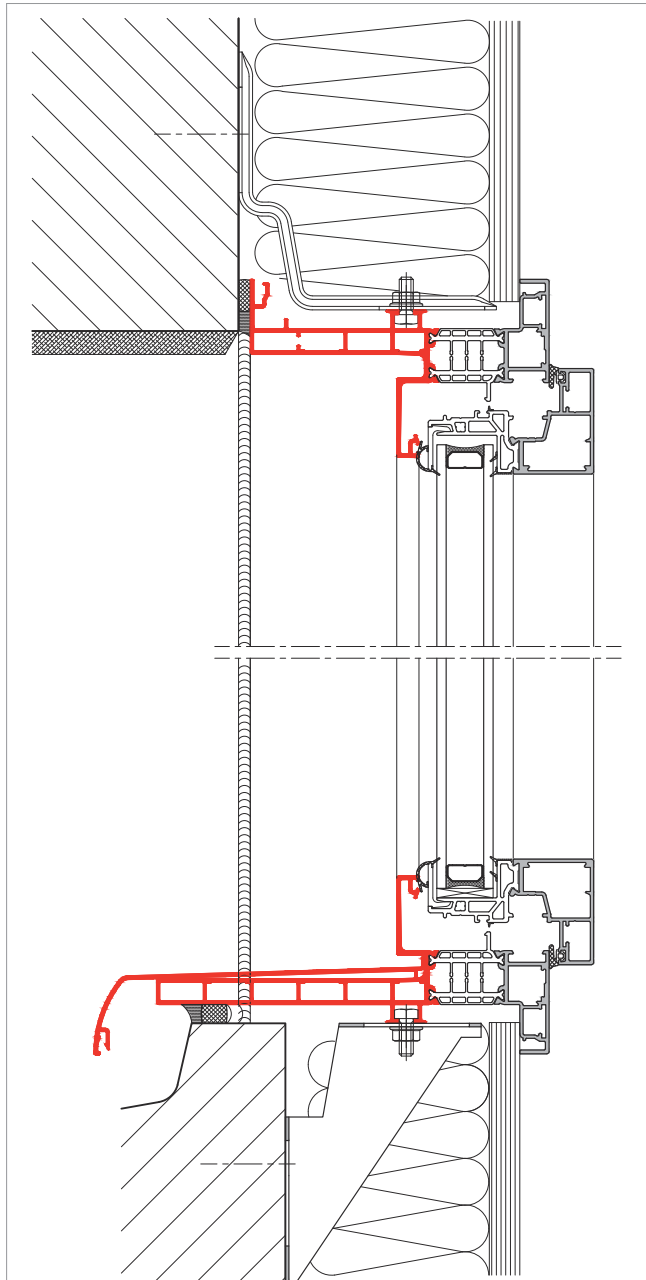

Coupe technique verticale

Seuil PMR (option)
identique à celui des
portes d'entrée

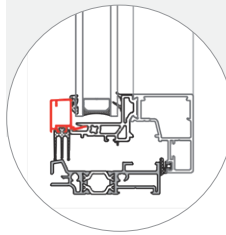

Option Profil
d'Aménagement
Extérieur (PAE)

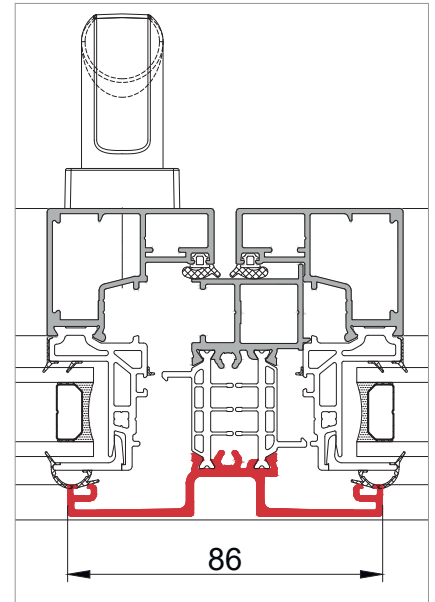
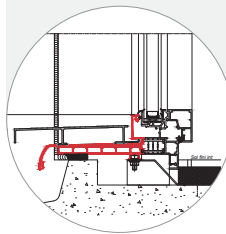

Battue standard

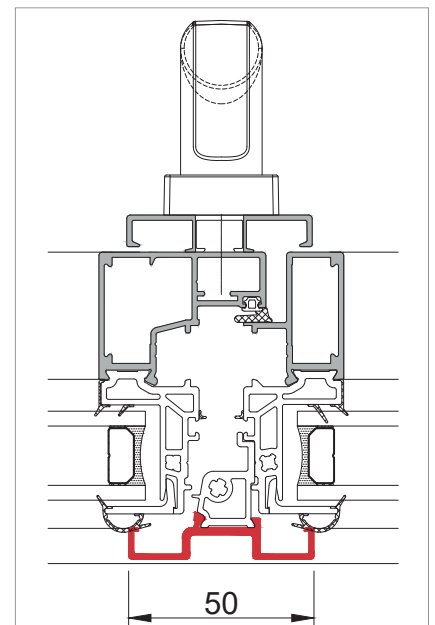

Battue mince (option)



Toutes nos coupes
techniques
sur pro.k-line.fr

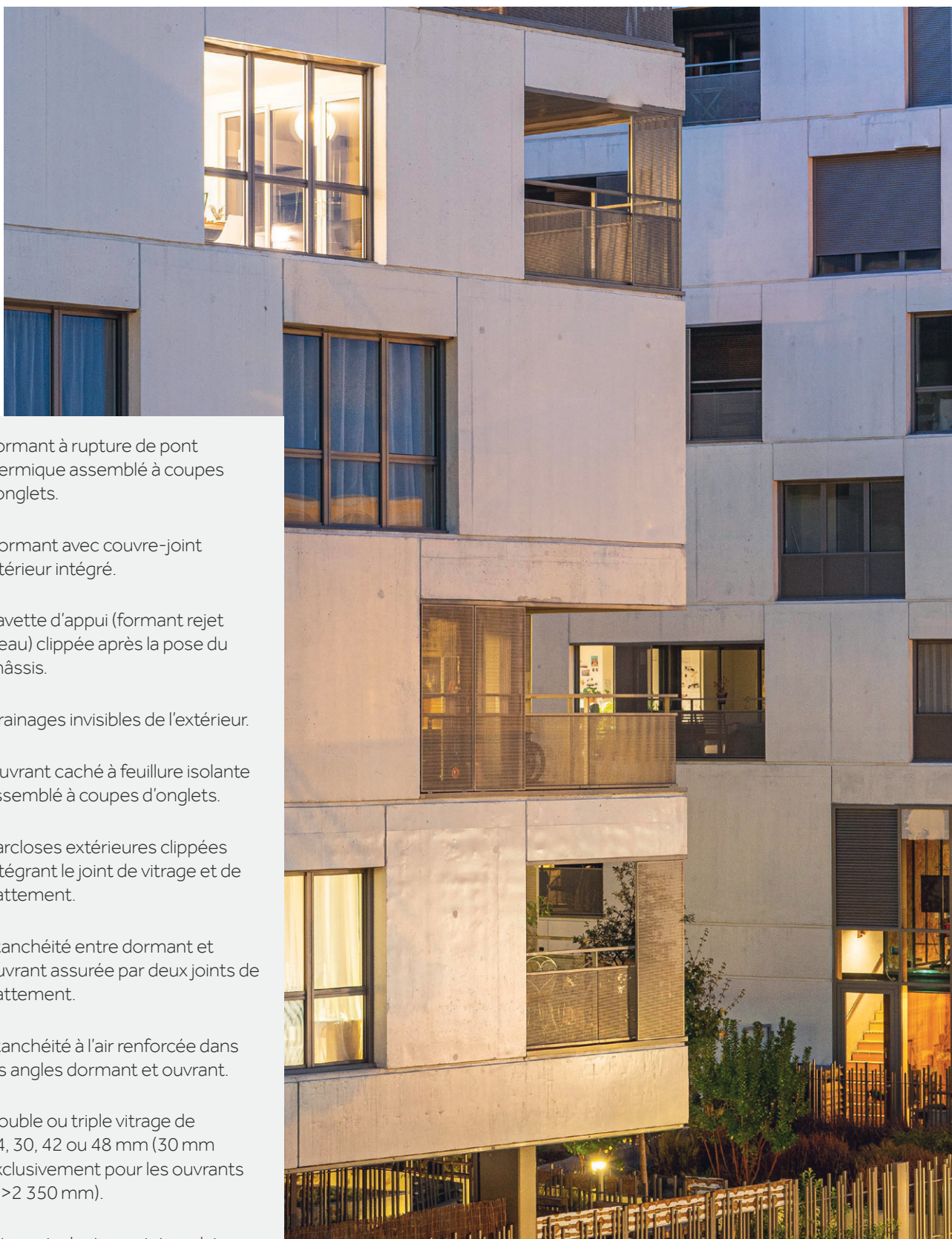

- Dormant à rupture de pont thermique assemblé à coupes d'onglets.
- Dormant avec couvre-joint intérieur intégré.
- Bavette d'appui (formant rejet d'eau) clippée après la pose du châssis.
- Drainages invisibles de l'extérieur.
- Ouvrant caché à feuillure isolante assemblé à coupes d'onglets.
- Parclofes extérieures clippées intégrant le joint de vitrage et de battement.
- Étanchéité entre dormant et ouvrant assurée par deux joints de battement.
- Étanchéité à l'air renforcée dans les angles dormant et ouvrant.
- Double ou triple vitrage de 24, 30, 42 ou 48 mm (30 mm exclusivement pour les ouvrants H > 2 350 mm).
- Vitrage isolant avec intercalaire noir et remplissage argon.

TYPES D'OUVERTURES

CHÂSSIS SIMPLES

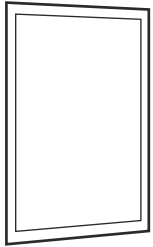

Fixe

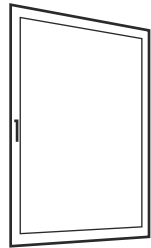

Fenêtre à la française
1 vantail

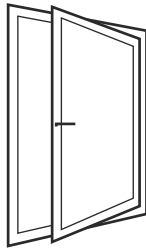

Oscillo-battant
Position 1

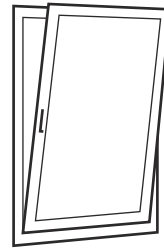

Oscillo-battant
Position 2

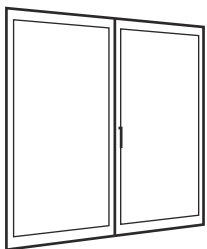

Fenêtre à la française
2 vantaux

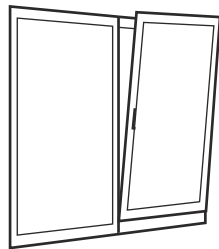

Fenêtre à la française
2 vantaux dont 1 OB

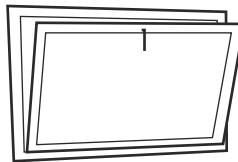

Soufflet

CHÂSSIS COMPOSÉS

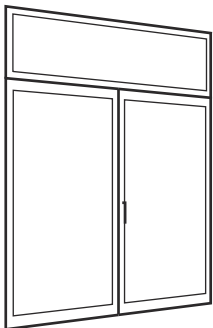

Fenêtre 2 vantaux
avec imposte

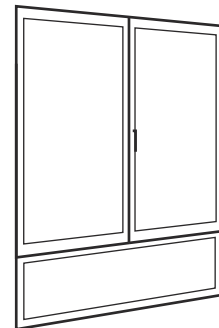

Fenêtre 2 vantaux
sur allège

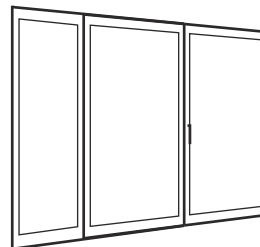

Fenêtre 2 vantaux
avec fixe adjacent

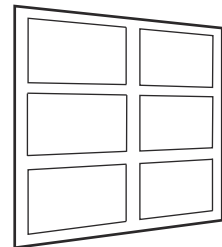

Fixe

ENSEMBLES COMPOSÉS

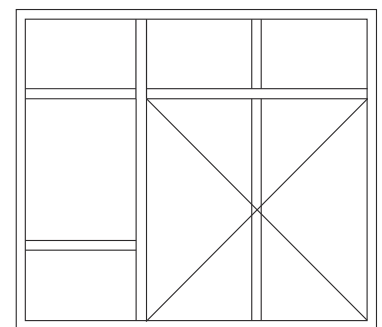
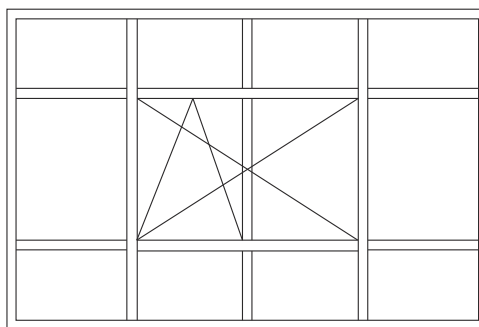
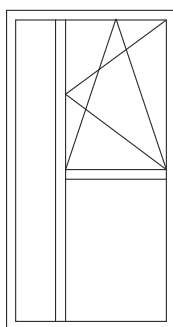
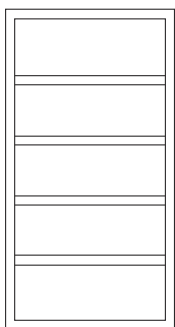

Limites dimensionnelles : au moins une des deux dimensions doit être $\leq 2\,550$ mm (la dimension maximale étant de 6 800 mm).

Pour des dimensions supérieures, consulter notre gamme KL-T (bandes et ensembles composés).



TRAPÈZES ET TRIANGLES



Fixes

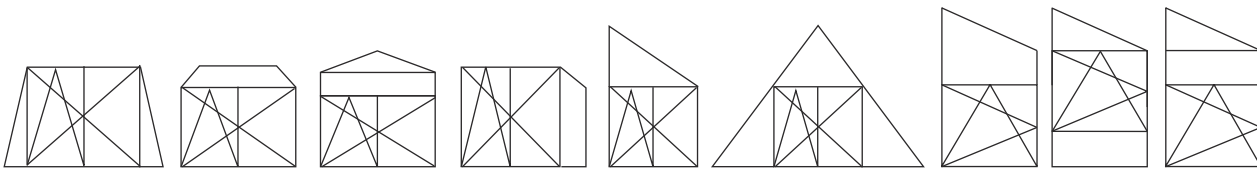

Fixes avec partie ouvrante rectangulaire

Limites dimensionnelles, ouvertures possibles et autres formes : nous consulter.

CINTRÉS - (Arcs surbaissés) uniquement

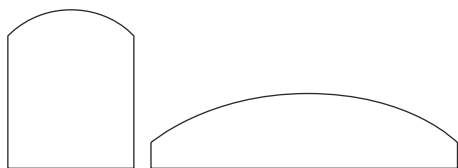

Cintré de base (dormant)

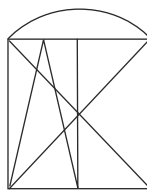

Avec ouvrant rectangulaire

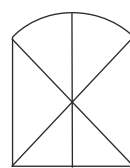

Avec ouvrant cintré (incompatible en oscillo-battant)

Limites dimensionnelles, ouvertures possibles et autres formes : nous consulter.



Toutes les limites dimensionnelles sur pro.k-line.fr

ADAPTATIONS POSSIBLES

NEUF - (Pose sur appui) :

- Doublage de 80, 100, 110, 120, 130, 140, 160, 180 et 200 mm.
- Option appui sans aile intérieure, seuil PMR.
- Option élargisseur de tapée (20 et 60 mm).

RÉNOVATION

- Pose en applique avec bouchons ou clips d'habillage intérieur.
- Pose par vérins de réglage, ou par vis «SFS».
- Pose en tunnel (avec ou sans rainure de clippage intérieure).
- Pose en feuillure.
- Dépose totale.
- Option appui large, appui sans aile intérieure.

MONOMUR

OSSATURE BOIS

ISOLATION THERMIQUE PAR L'EXTÉRIEUR (ITE)

D'autres solutions existent, nous consulter.

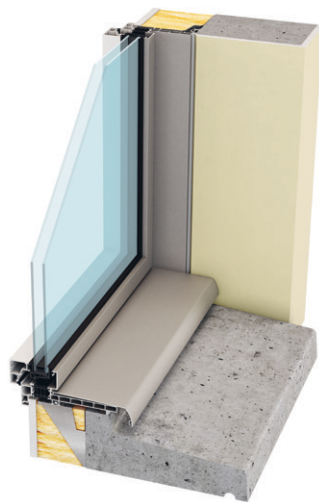

Neuf doublage intérieur

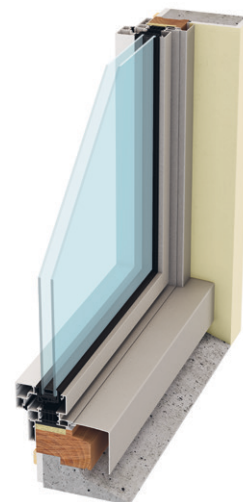

Réno sur dormant conservé



Réno dépose totale

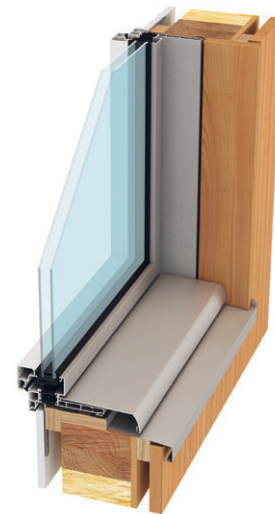

Ossature bois



BLOCS-BAIES K•LINE

NEUF ET RÉNO - Solutions en **débord intérieur** - Coffre visible

BLOC-BAIE THERMOBLOC

Volet roulant

Visitable par l'intérieur







BLOC-BAIE CLASSIC

Volet roulant

Visitable par l'intérieur





NEUF EXCLUSIVEMENT - Solutions en **1/2 linteau** - Coffre invisible

BLOC-BAIE 1/2 LINTEAU OPTIBLOC

Volet roulant

Visitable par l'extérieur







BLOC-BAIE 1/2 LINTEAU BUBENDORFF

Volet roulant standard ou Volet à Lames Orientables (VLO)*

Visitable par l'extérieur





* Le VLO est incompatible avec K•LINE Smart Home

BLOC-BAIE BSO 1/2 LINTEAU

Brise Soleil à lames Orientables (BSO)

Visitable par l'extérieur





NEUF EXCLUSIVEMENT - Solutions pour **réserve réduite** - Coffre invisible

BLOC-BAIE 1/2 LINTEAU OPTIBLOC DÉCALÉ

Volet roulant

Visitable par l'extérieur







BLOC-BAIE STYLBLOC

Volet roulant

Visitable par l'intérieur







BLOC-BAIE BSO VERTICAL



Brise Soleil à lames Orientables (BSO)

Visitable par l'extérieur







LIMITES DIMENSIONNELLES

-  Ouvrant renforcé avec vitrage de 30 mm uniquement. Poids maxi : 130 kg
-  Ouvrant avec vitrage de 24, 30, 42 ou 48 mm. Poids maxi : 100 kg

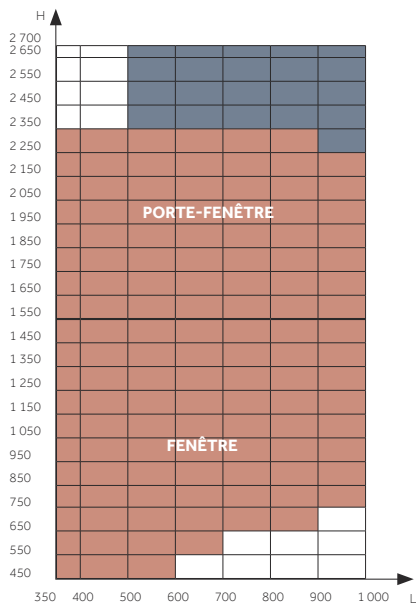
FRANÇAISE - 1 vantail

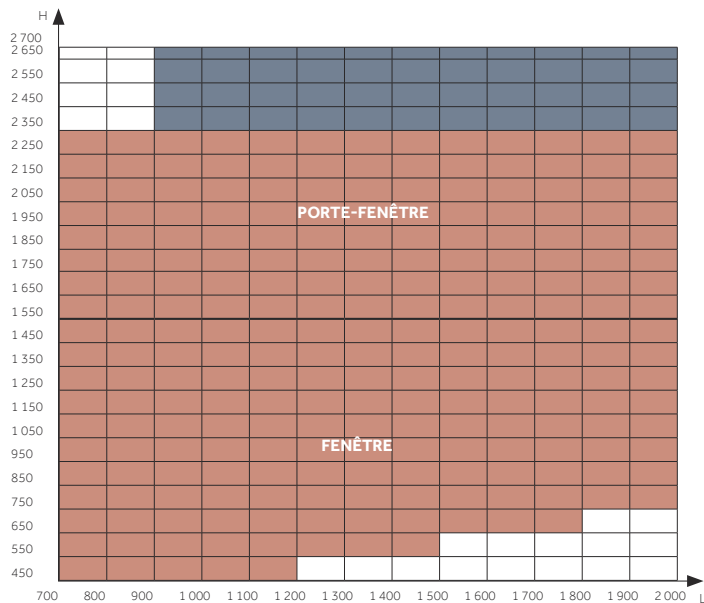

FRANÇAISE - 2 vantaux



OSCILLO-BATTANT - 1 vantail

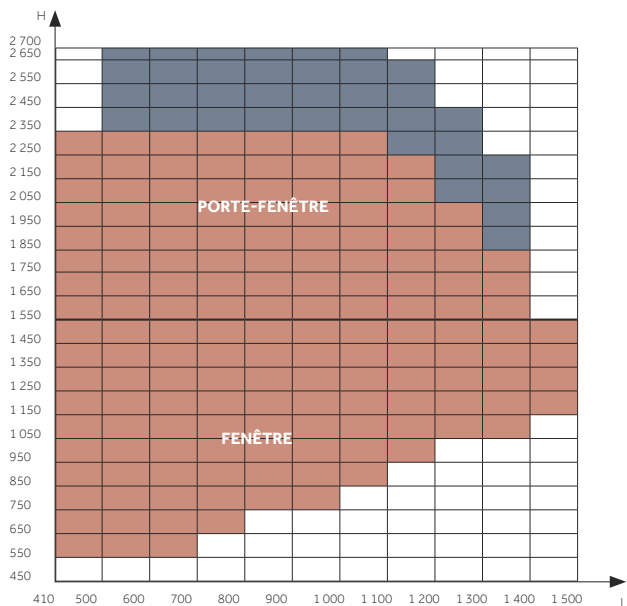

OSCILLO-BATTANT - 2 vantaux

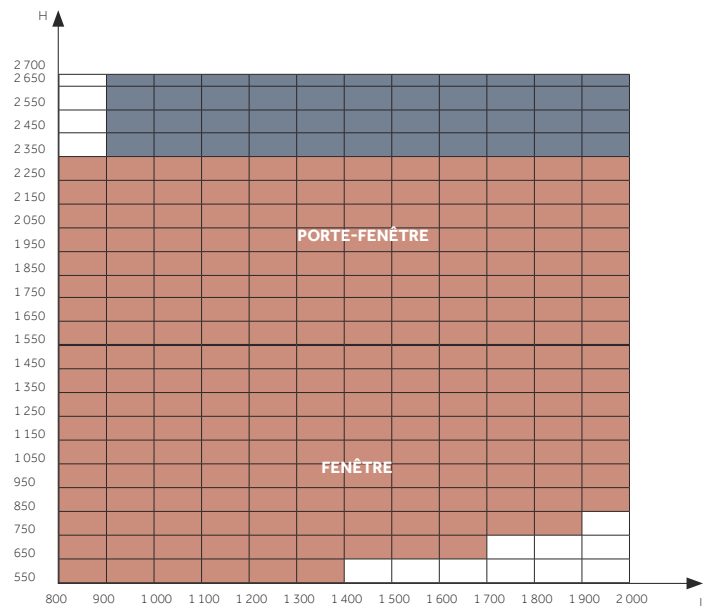

FRANÇAISE SERRURE - 1 vantail

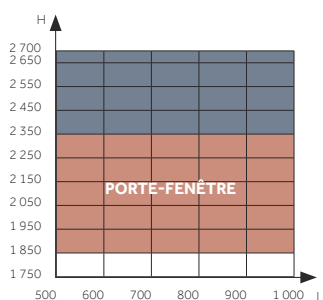

FRANÇAISE SERRURE - 2 vantaux

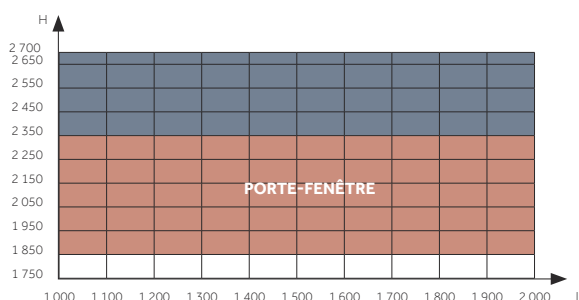

FIXE

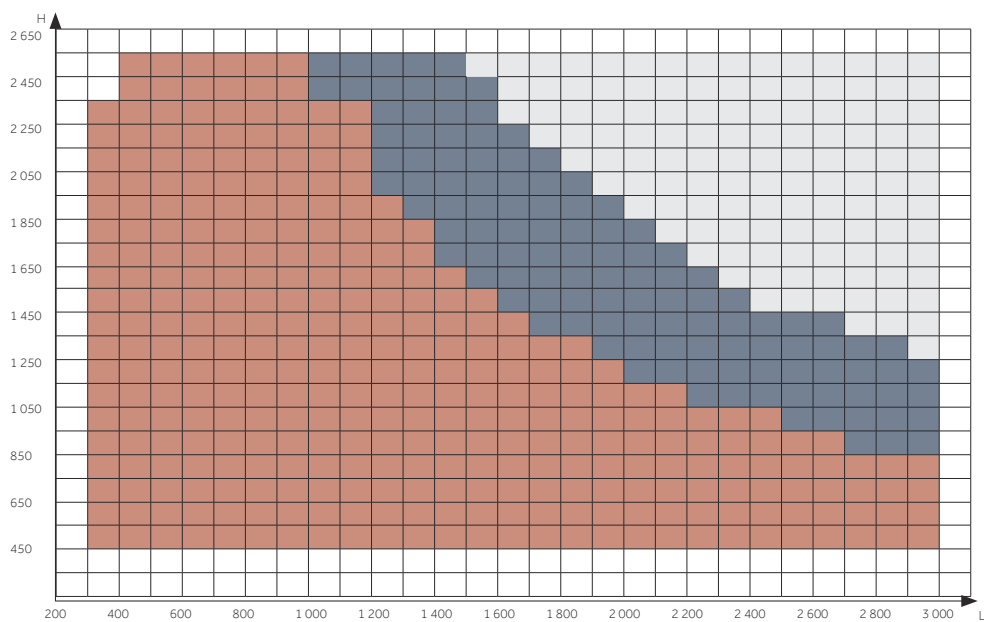

- Vitrage de 24, 30, 42 ou 48 mm
- Vitrage de 30, 42 ou 48 mm, glace extérieure 6 mm minimum
- Vitrage de 30, 42 ou 48 mm, glace extérieure 8 mm minimum ou glace intérieure + extérieure 6 mm minimum

SOUFFLET

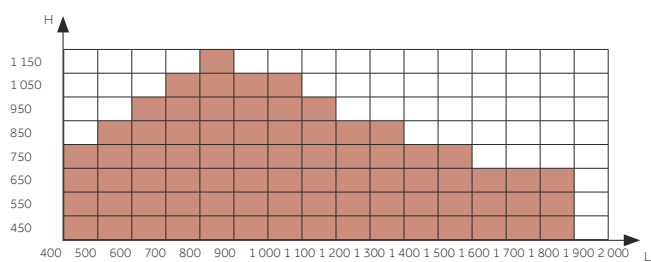

- Ouvrant avec vitrage de 24, 30, 42 ou 48 mm

NOUS CONSULTER POUR
TOUTES DEMANDES EN LIMITE
DE CES ABAQUES



PERFORMANCES DE LA FENÊTRE

En neuf comme en rénovation, une performance Thermo-lumineuse®, c'est la prise en compte de l'ensemble des aspects énergétiques d'une menuiserie : son isolation thermique (U_w), ses apports solaires (Sw), et sa transmission lumineuse (TL_w).

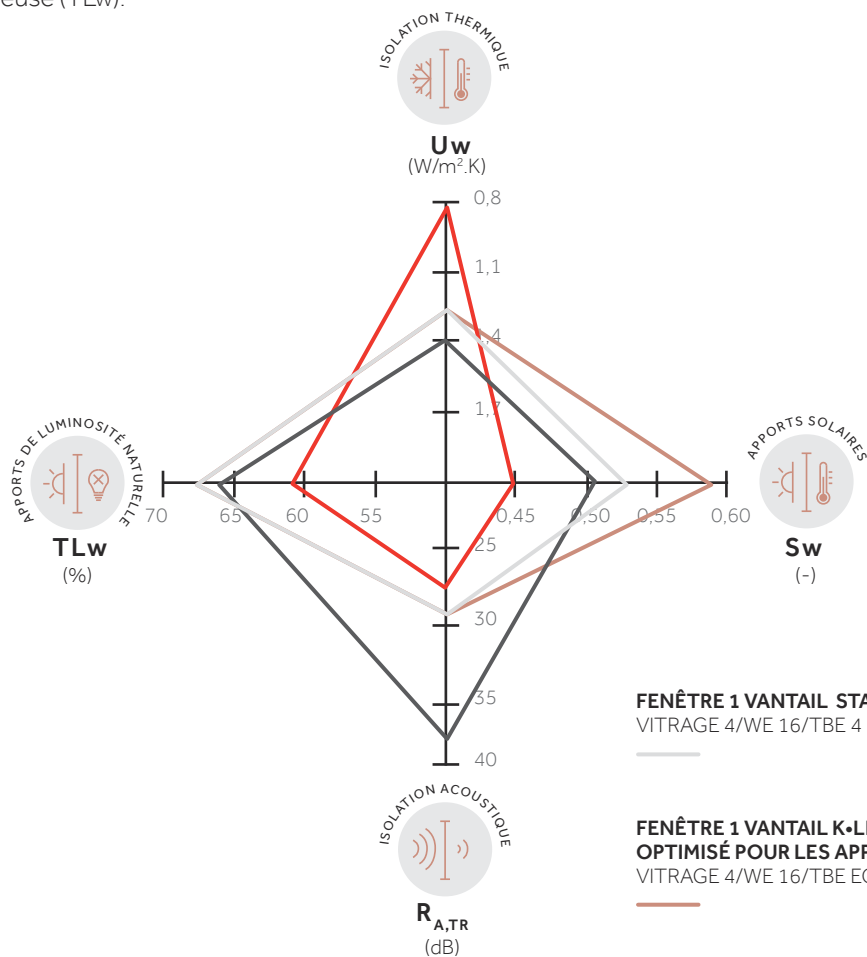

FENÊTRE 1 VANTAIL STANDARD K-LINE
VITRAGE 4/WE 16/TBE 4

FENÊTRE 1 VANTAIL K-LINE AVEC VITRAGE OPTIMISÉ POUR LES APPORTS SOLAIRES
VITRAGE 4/WE 16/TBE ECLAZ 4

FENÊTRE 1 VANTAIL K-LINE AVEC THERMIQUE RENFORCÉ
VITRAGE TBE 4/SW U 18/4/SW U 18/TBE 4

FENÊTRE 1 VANTAIL K-LINE AVEC ACOUSTIQUE RENFORCÉ
VITRAGE 33-1S/WE14/TBE 10

UN CONCENTRÉ DE PERFORMANCES



THERMIQUE U_w

Jusqu'à **1,3 $W/m^2.K$** (en double vitrage) et jusqu'à **0,84 $W/m^2.K$** (en triple vitrage).



APPORTS SOLAIRES Sw

Jusqu'à **0,59**.



TRANSMISSION LUMINEUSE TL_w

Jusqu'à **68%**.



AFFAIBLISSEMENT ACOUSTIQUE $R_{A,TR}$

Jusqu'à **44 dB**.



Pour découvrir le
calculateur de
Thermo-luminosité®

TABLEAU DE PERFORMANCES

PEUT CONTRIBUER À UN ISOLEMENT DE FAÇADE DE	VITRAGE ISOLANT	FORMAT	Ug (W/M ² .K)	Uw (W/M ² .K)	FACTEUR SOLAIRE Sw	FACTEUR DE TRANSMISSION LUMINEUSE TLw
30 dB	4 / WE 16 argon / TBE ECLAZ® 4	1 vantail *	1,1	1,3	0,59	68 %
	4 / SW U 16 argon / TBE ECLAZ ONE® 4	1 vantail *	1,0	1,2	0,49	66 %
	4 TBE / SW U 18 argon / 4 / SW U 18 argon / TBE 4	1 vantail *	0,5	0,84	0,45	61 %
	4 / 16 argon / TBE 4	1 vantail *	1,1	1,4	0,54	68 %
	4 / WE 16 argon / TBE 4	1 vantail *	1,1	1,3	0,54	68 %
		2 vantaux **	1,1	1,4	0,52	64 %
35 dB	33.1s / WE 20 argon / TBE 4	2 vantaux ***	1,1	1,4	0,53	66 %
		2 vantaux **	1,1	1,5	0,49	64 %
38 dB	33.1s / WE 16 argon / TBE 8	2 vantaux ***	1,1	1,4	0,50	65 %
	33.1s / WE 14 argon / TBE 10	2 vantaux **	1,1	1,5	0,49	63 %
42 dB	44.2s / WE 12 argon / TBE 10	2 vantaux ***	1,3	1,6	0,49	64 %
	66.2s / WE 20 argon / TBE 64.2s	1 vantail *	1,1	1,4	0,15	63 %

* 1 vantail : 1 230 x 1 480 ht ** 2 vantaux : 1 530 x 1 480 ht *** 2 vantaux : 1 530 x 2 180 ht (battue de 86mm)

CERTIFICATIONS

- DTA (Avis technique).
- NF Fenêtres : **A*4 E*7B V*A3**.



CERTIFIÉ CSTB CERTIFIED

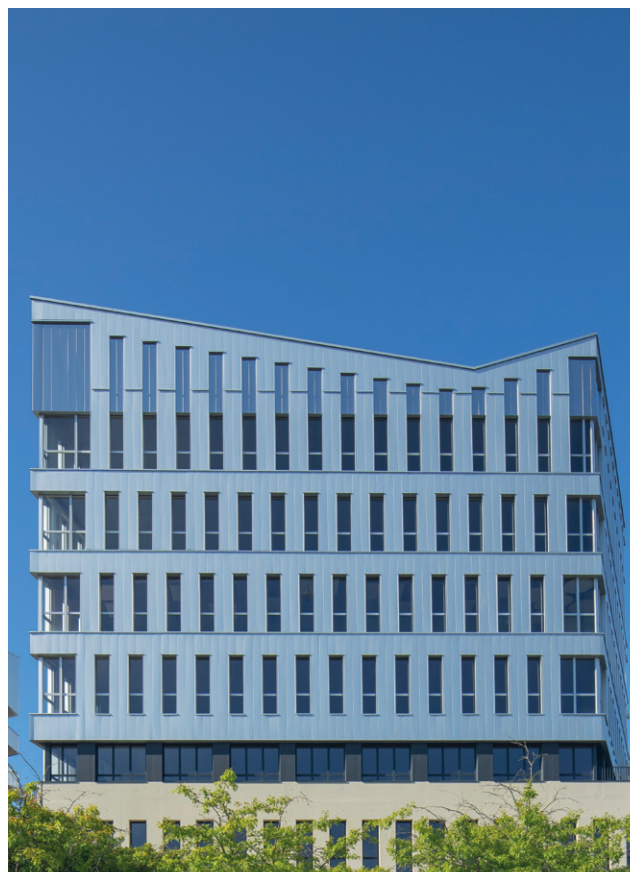

OPTIONS





1
Petits bois intégrés ou collés avec ou sans intercalaires fictifs

2
Détecteur de Verrouillage Intégré (DVI) compatible avec l'application K•LINE Smart Home

3
Oscillo-battant manœuvre logique à clé (ouverture française verrouillée à clé)

4
Profil de tirage extérieur (blocage sans verrouillage)

OPTIONS





5 Traverse intermédiaire et panneau de soubassement (pour ouvrant avec panneau de remplissage de 24 ou 30 mm)

6 Porte-fenêtre avec montant serrure à barillet et double béquille, fermeture 5 points (sauf pour les ouvrants de 42 et 48 mm)

7 Ouvrant pompier

8 Mortaise pour entrée d'air avec ou sans fourniture de la grille de ventilation
Deux coloris au choix : blanc ou noir

9 Grille de ventilation acoustique
Deux coloris au choix : blanc ou noir



Toutes nos options
sur pro.k-line.fr

K•LINE SMART HOME

UNE APPLICATION SIMPLE ET RAPIDE

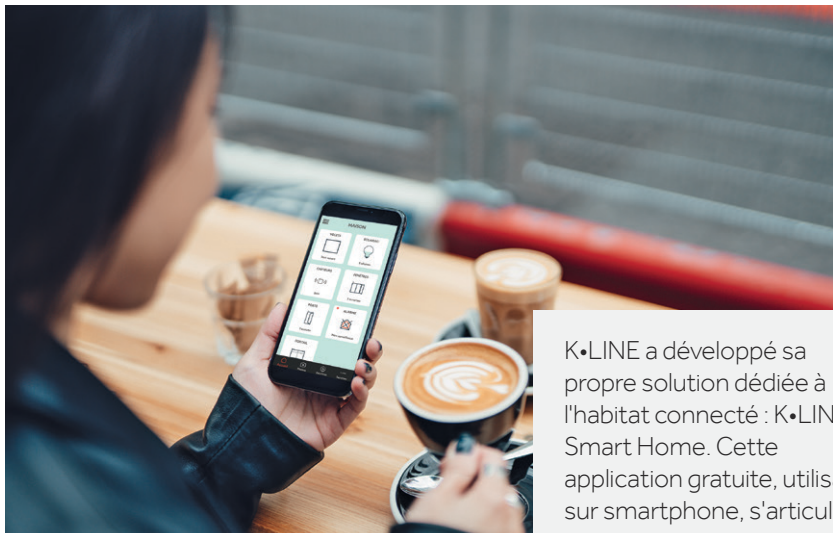

K•LINE a développé sa propre solution dédiée à l'habitat connecté : K•LINE Smart Home. Cette application gratuite, utilisable sur smartphone, s'articule autour de trois programmes : **Detect**, **Pilot** et **Airflow**.



Télécharger gratuitement
l'application

POURQUOI CHOISIR K•LINE SMART HOME ?

L'application K•LINE Smart Home permet, en **présentiel ou à distance**, de **piloter et de gérer facilement tous les équipements connectés**. Avec les programmes **Detect**, **Pilot** et **Airflow**, K•LINE propose une offre connectée complète pour mieux vivre sa maison et répondre à quatre de vos besoins fondamentaux : **la santé, la sécurité, le confort et les économies d'énergie**.



DETECT

K•LINE DETECT

- Pour **sécuriser** un logement grâce au Détecteur de Verrouillage Intégré (DVI) et/ou le Pack Alarme.



PILOT

K•LINE PILOT

- **Piloter**, en présentiel ou à distance, les menuiseries motorisées : la fenêtre pilotée, le coulissant piloté et les volets roulants.
- **Programmer**, via la fonction agenda (touche Prog.), l'ouverture / fermeture des menuiseries pilotées.
- **Scénariser** l'ouverture / fermeture des menuiseries pilotées au bon moment.



AIRFLOW

K•LINE AIRFLOW

- **Aérer** un logement.
- **Réaliser** un diagnostic de la qualité d'air intérieur du logement via un capteur (optionnel).

UNE OFFRE CONNECTÉE COMPLÈTE

Proposez à vos clients un logement **plus sûr, plus confortable, plus sain et plus économe.**

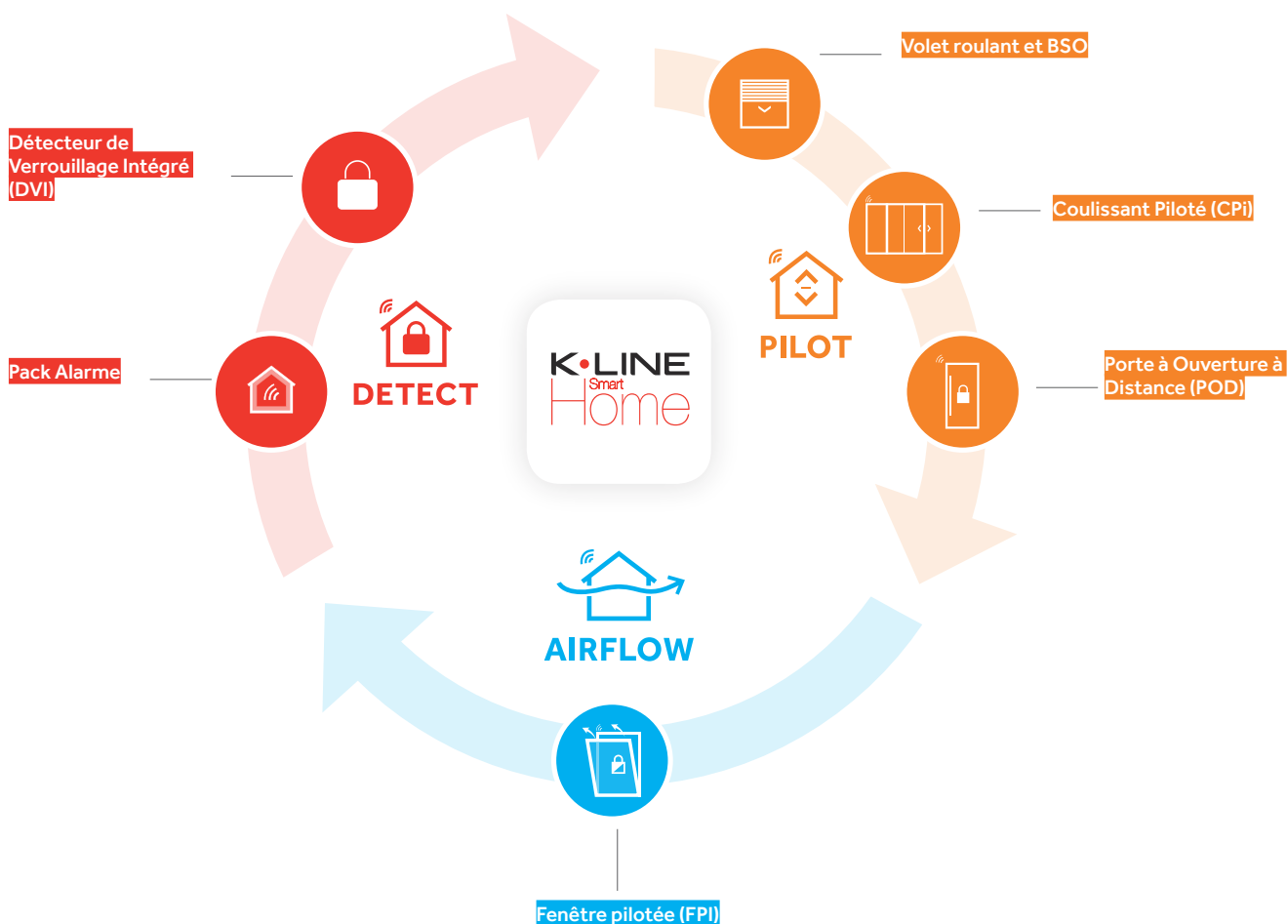

Le **DVI** ou **DÉTECTEUR DE VERROUILLAGE INTÉGRÉ** est un capteur radio sans fil, qui permet à chaque menuiserie équipée, frappe, coulissant et porte d'entrée, d'informer sur son état en temps réel : verrouillé ou non.



Feuilleter le catalogue
K-LINE Smart Home

LA FENÊTRE PILOTÉE



1

Point de commande mural intérieur
Gloss, relié en filaire au moteur,
à positionner dans une boîte
d'encastrement

2

Poignée de tirage spécifique,
discrète et design. Disponible en
4 couleurs (blanc, noir, aspect inox,
aspect anodisé) pour accéder à la
position nettoyage / maintenance

1

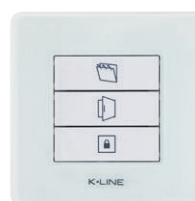

2



DESRIPTIF

Atouts :

- Pose simple et rapide.
- Développé avec SIEGENIA, un des leaders européens des systèmes de serrures multipoints.
- Deux positions d'ouverture possibles quasiment invisibles depuis l'extérieur : aération discrète (10 mm) et aération complète (de 80 à 150 mm selon la dimension du châssis et le type de ferrage).
- Ouverture à la française possible pour l'entretien.
- Performances thermiques, acoustiques et d'étanchéité conservées.
- Prix public unitaire conseillé de l'option : 550 € TTC (hors coût d'installation)⁽¹⁾.

Périmètre technique :

- Disponible en 1 vantail (OB) avec ou sans ferrage invisible.
- Disponible en dormant neuf, rénovation, dépose totale.

- Déclinable en version blocs baie avec toutes les solutions d'occultations K•LINE ou coffre tunnel.

- Limites dimensionnelles indicatives⁽²⁾ :

- Hauteur dormant : 600 à 1 500 mm
- Largeur dormant : 575 à 1 500 mm
- Poids maximum par vantail : 80 kg

- Incompatible avec un vitrage de 42 ou 48 mm, une menuiserie en forme de trapèze ou de cintre, et un châssis avec imposte.

- Garantie 2 ans sur les pièces du kit de motorisation.

Bon à savoir :

- Produit réservé exclusivement à un usage résidentiel. Les réglementations et normes auxquelles ces produits se réfèrent excluent tout usage en ERP.

⁽¹⁾ Plus value à rajouter au prix de base de la fenêtre.

⁽²⁾ Ces limites sont données à titre indicatif. Elles peuvent varier selon le type de pose et le type de ferrage.

COMMENT LE PILOTER ?

EN LOCAL

Le point de commande mural K•LINE Gloss permet de piloter en présentiel la fenêtre pilotée. Relié en filaire au moteur, c'est le point de commande qui intègre la technologie radio X3D.

2 ouvertures en oscillo battant (OB)

1^{er} clic : position aération discrète.

2nd clic rapproché : aération complète (position OB standard).

Verrouillage (quand la fenêtre est en OB).



Une LED (verte, orange ou rouge, fixe ou clignotante).

Ouverture à la française pour le nettoyage ou la maintenance (par déverrouillage et verrouillage automatique).

Fonction STOP : il suffit d'appuyer à nouveau sur la touche précédemment sollicitée (valable sur la touche « OB » ou la touche « verrouillage »).

À DISTANCE

L'application K•LINE Smart Home permet d'accéder à des fonctions supplémentaires :

- Pilotage à distance
- Programmation horaire
- Scénarisation

L'application K•LINE Smart Home

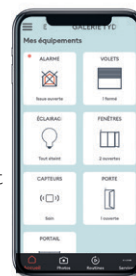

Box domotique Tydom

À LA VOIX

Via un assistant vocal Google.

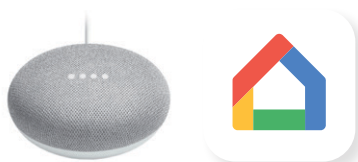

VIA LE CAPTEUR

Le diagnostic *via* le capteur de Qualité d'Air Intérieur Netatmo en temps réel permet de déclencher l'ouverture / fermeture automatique au bon moment de la fenêtre pilotée.



LES OUTILS DIGITAUX K•LINE À VOTRE DISPOSITION

SITE PROFESSIONNEL

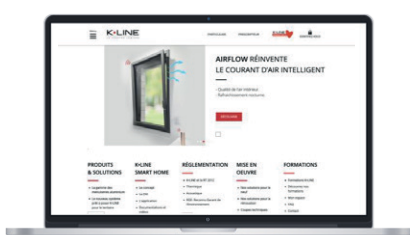

pro.k-line.fr

- Devis et Commande En Ligne
- Commande de pièces détachées et profilés / tôlerie
- Coupes techniques
- Outil de calcul de Thermo-luminosité®

SITE PRESCRIPTEURS



prescription.k-line.fr

- Inspirations
- Outil de calcul de Thermo-luminosité®
- Guide conseil
- Objets BIM
- Attestations, avis techniques

CONFIGURATEUR

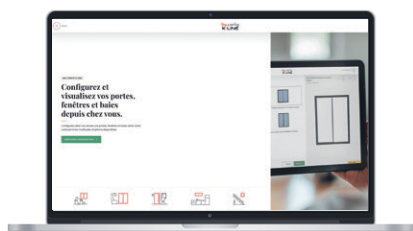

maconfig.k-line.fr

- Un outil unique pour aider vos clients à configurer et visualiser leur projet de changement de fenêtres, baies et portes d'entrée

ÉTIQUETTE GARANTIE



- Scannez le QR code de l'étiquette pour effectuer vos demandes SAV en ligne



k-line.fr

